



Poolstar★

Votre Partenaire Piscine & Bien-être

CATÁLOGO DE 2017



Poolstar[★]

Votre Partenaire Piscine & Bien-être

EDITORIAL

¡10 AÑOS A SU LADO!

POOLSTAR lleva 10 años diseñando y fabricando una gama completa de productos de piscina y bienestar. Innovadores, fiables, atractivos y accesibles para sus clientes, nuestros productos están diseñados para generar ventas todo el año.

En 2017, vamos a lanzar más de 30 productos nuevos. Entre ellos, una nueva generación de spas hinchables, mobiliario para piscinas, bombas de calor trifásicas diseñadas para piscinas de gran tamaño y un modelo de piscina elevada. Las bombas de calor PAC POOLEX Jetline Premium dirigidas a clientes comerciales, que disponen de garantía de 3 años, siguen adquiriendo cada vez más popularidad. Nuestras soluciones de aquafitness WATERFLEX también gozan de una popularidad excelente. Cada vez más clientes elogian la colección de nuestra marca HOLL'S de productos de saunas y bienestar de gama alta.

Al mismo tiempo, POOLSTAR está desarrollando su estrategia comercial mediante la reserva de gamas completas para fabricantes de piscinas.

Nuestros productos elegantes e innovadores atraerán sin duda a sus clientes. Por ello, hemos desarrollado las condiciones más favorables para su exposición en tienda.

Seguimos invirtiendo con el fin de poder servirle mejor. Nuestra plataforma de logística ha duplicado su tamaño de nuevo y ya supera los 6000 m². Nuestro departamento técnico ahora cuenta con un servicio dedicado a nuestros clientes profesionales que le garantiza la atención a sus consultas en 48 h. Nuestra plataforma online para clientes profesionales ofrece un servicio las 24 h: niveles de stock en tiempo real, envío y seguimiento de pedidos, acceso directo a la documentación del servicio posventa y visualización de facturas. Nos complace presentarle nuestro catálogo de 2017, que le permitirá fortalecer su negocio.

¿Busca información, un presupuesto o desea colaborar con nosotros? ¡Póngase en contacto con nosotros!

No espere más.

Emmanuel ATTAR

Director comercial



ÍNDICE



Calentamiento
para piscina
POOLEX

P.8



Ducha solar
'formidra

P.30

Aquafitness
Waterflex
Water Fitness Expert

P.38



ZRAY
Tabla de
Paddle Surf
Skiffo

P.110

Muebles de
Jardín
ProSolis

P.104



Spa
NET SPA

P.94



Sauna
FRANCE SAUNA

P.80



Sauna
Prestige
HOLL'S

P.62



VOTRE PARTENAIRE PISCINE & BIEN-ÊTRE

Poolstar y sus distribuidores responden ante la fuerte demanda de productos relacionados con las piscinas y a la importante tendencia de consumo hacia las soluciones de «bienestar».



LA PISCINA Y EL BIENESTAR: UNA TENDENCIA IMPORTANTE

Por motivo de la crisis económica, cada vez más personas se decantan por un estilo de vida más calmado y caracterizado por la reflexión interior. Desean divertirse más y disfrutar del momento con sus seres queridos. Algunos incluso consideran la piscina y el bienestar como un refugio de paz y tranquilidad.

En este contexto, el sector de las piscinas y el bienestar constituye un centro de interés evidente para la familia y los amigos. En el mundo de hoy en día, se insta a los consumidores a disfrutar y a buscar la comodidad, la belleza, la utilidad y el bienestar corporal, todo ello a un precio atractivo. Poolstar se ha adaptado a esta nueva tendencia de consumo y ofrece a nuestros socios la oportunidad de satisfacer esta gran demanda.

MAYOR COMODIDAD

Mientras que las primeras soluciones para piscinas eran funcionales, ahora nos encontramos en una nueva época en la que el consumidor busca mayor comodidad en su equipamiento. Esta búsqueda de la comodidad se amplía y se caracteriza por una fuerte demanda de productos de bienestar.

PLACER VISUAL

¿Por qué no debería ser atractivo un producto de uso diario? En Poolstar, siempre hemos creído firmemente que los productos deberían ser lo suficientemente bonitos como para que resulte placentero mirarlos.

PLACER TÁCTIL

Diseñados para incorporar los mejores materiales, todos nuestros productos ofrecen una sensación incomparable al tacto.

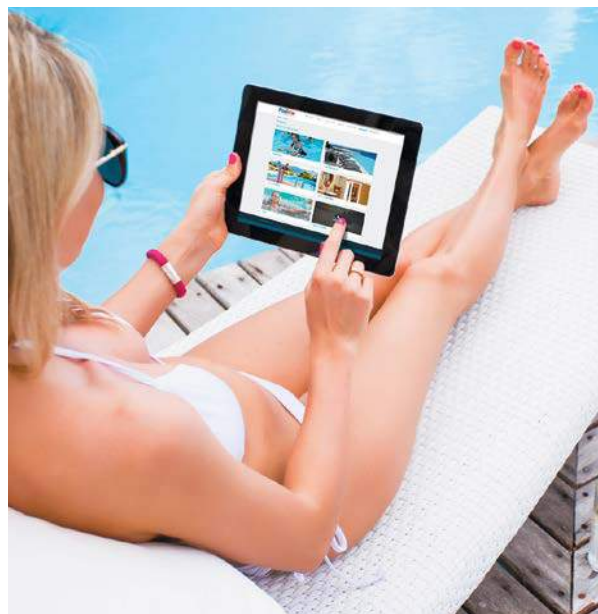

VENTAS ADICIONALES

El mercado de la construcción permanece estable.

Con más de 1,6 millones de piscinas, Francia es el segundo mayor mercado del mundo, después de los Estados Unidos. Este mercado está abierto a productos nuevos y aplicaciones distintas, y representa un potencial enorme para Poolstar y para usted. Desde los «favoritos» de siempre a productos de comodidad o bienestar, Poolstar le ayuda a generar ventas adicionales.

LA DIFERENCIA **POOLSTAR**



Convenientemente ubicada cerca de rutas principales de transporte por tierra, mar y aire, Poolstar disfruta de ventajas logísticas significativas que le permiten ofrecer un servicio mejor.

© Zenith Photo

PRODUCTOS EXCLUSIVOS

Diseñamos, fabricamos y mejoramos nuestros propios productos. Son exclusivos. Su funcionalidad, diseño y fiabilidad son inimitables.

AMPLIA GAMA

Disponemos de una amplia gama en cada categoría de productos (tamaños, potencias, colores, etc.) con el fin de satisfacer mejor los numerosos y diversos requisitos de sus clientes. Con Poolstar, ¡es fácil satisfacer a un cliente!



DISPONIBILIDAD DEL STOCK

En los últimos años, hemos incrementado significativamente nuestra superficie logística con el fin de gestionar mejor el crecimiento de las ventas y garantizar la disponibilidad de los productos principales. Estos se mantienen en stock para poder realizar entregas rápidas a sus clientes y minimizar sus costes de almacenamiento.

CARACTERÍSTICAS SUPERIORES

En cada una de las categorías, Poolstar diseña productos con las mejores características del mercado. Compare nuestras bombas de calor, duchas solares y saunas con las de nuestros competidores. ¡Le sorprenderán las excelentes características y rendimiento de los productos Poolstar!

ENVÍO DIRECTO:

AHORRE EN COSTES DE ENTREGA

Es difícil mantener los márgenes ante la presión de los clientes y de la competencia. Por eso, Poolstar le ofrece una opción de envío directo. Cuando realice un pedido, indique que desea beneficiarse del envío directo y agregue el nombre y la dirección de su cliente. Nos encargaremos de entregarle el producto directamente a su cliente. Así ahorrará en costes de transporte y la entrega se efectuará un día antes.

SOCIO DESTACADO EN FRANCIA

Poolstar es el líder del mercado de saunas de aquafitness y duchas solares. En el mercado de las bombas de calor para piscinas de menos de 100 m³, estamos entre los 3 fabricantes principales. Además, somos una empresa importante en la fabricación de spas hinchables y de tablas de paddle surf. Cuando elige colaborar con Poolstar, ¡elige colaborar con un socio destacado!

RELACIÓN CALIDAD/PRECIO INSUPERABLE

Siempre buscamos soluciones que ofrecen una relación calidad/precio insuperable en el mercado.

La calidad es nuestro punto de partida, ya que es fundamental para lograr la satisfacción de los clientes. La reducción de los precios es nuestro segundo objetivo, puesto que deseamos que las saunas sean accesibles para todos. Sus clientes se beneficiarán directamente.

POOLSTAR/ DISEÑADOR Y FABRICANTE

Nuestra misión consiste en crear un nuevo producto, hacerlo atractivo, práctico y fiable, y producirlo en grandes cantidades a bajo coste. La innovación, el diseño y la fabricación forman parte del ADN de Poolstar.

NUESTRAS IDEAS

Nuestras ideas provienen de sus sugerencias, las de sus clientes y de la observación minuciosa de los productos del sector de las piscinas. En Poolstar, siempre nos preguntamos cómo podemos mejorar nuestros productos y, sobre todo, cómo podemos inventar uno nuevo. Tenemos una tendencia natural a desafiar las viejas costumbres y «rediseñar» productos en función de los requisitos actuales de los consumidores. Esta tendencia natural forma parte de nuestro ADN.

NUESTROS DISEÑADORES

En Poolstar creemos que, si un producto es atractivo y práctico, tiene muchas más posibilidades de que un consumidor lo elija. Por eso llevamos más de 10 años colaborando con firmas de diseño para garantizar que el lanzamiento de cualquier producto nuevo sea un momento mágico. Y hablando del tema, ¿qué le parece el diseño de nuestras duchas solares, saunas de Holl's, tablas de paddle surf y spas?

NUESTROS DISEÑADORES

Un producto puede ser atractivo, pero sobre todo ha de ser práctico, útil y resistente. Por este motivo, nuestros ingenieros colaboran con nuestros diseñadores, aportando sus conocimientos técnicos y su experiencia con los materiales y sus limitaciones, además de la capacidad insuperable de lograr ese «toque especial» que a los clientes les encanta.

NUESTRAS INNOVACIONES

Nuestras innovaciones gozan de reconocimiento en todo el sector. Nuestra política de patentes garantiza la protección de nuestras innovaciones y el carácter único de nuestros productos.

NUESTRA FABRICACIÓN

Nosotros nos encargamos de fabricar todos nuestros innovadores diseños. Creemos que es algo fundamental, ya que nos permite controlar la calidad, los tiempos de entrega y los costes. Disponemos de fábricas en Italia, Finlandia, Canadá, Bélgica, Israel y China. Garantizamos el cumplimiento de las especificaciones mediante un control de calidad constante. Nuestros elevados volúmenes de producción nos permiten reducir los costes de fabricación, algo que también le beneficia a usted.



NUESTRAS MARCAS

Nuestras marcas son el reflejo de nuestra capacidad de diseño y fabricación. Gozan de reconocimiento en cada uno de los sectores en los que operamos. Para su cliente, suponen la garantía de haber adquirido un producto de excelente calidad a un precio atractivo.

INNUMERABLES OPORTUNIDADES PARA SU EMPRESA

Nuestra capacidad de diseñar y fabricar productos a un coste razonable nos permite ampliar los mercados existentes a una clientela que, a priori, no pensaba que podría permitirse estos productos. En ese sentido, creamos mercados nuevos constantemente, nos dirigimos a clientes nuevos y, en definitiva, generamos ventas adicionales.



UNA SOLUCIÓN PARA TODOS TIPOS DE PISCINAS



POOLEX

SISTEMAS DE CALENTAMIENTO PARA PISCINAS

La bomba de calor se ha convertido en un accesorio imprescindible para cualquiera que posea una piscina. Mucho más económica que un calentador convencional, permite prolongar la temporada de baño durante varios meses.

Tras el lanzamiento de su primera bomba de calor, la famosa «Poolex», POOLSTAR ha ampliado constantemente su oferta. En 2017, POOLSTAR lanza los modelos Inverter y amplía su gama Jetline Premium. Presentada hace dos temporadas, e inspirada en la colección Jetline original, la Jetline Premium ha cosechado un gran éxito. Está dedicada exclusivamente a clientes comerciales, con un estilo elegante y compacto y unas características insuperables. Además, incluye un nuevo servicio de reparación a domicilio y una garantía extendida de 3 años.

Este año, a raíz del incremento en la demanda del mercado de modelos cada vez más potentes, POOLSTAR va a ampliar su gama PAC Triline Premium, diseñada específicamente para piscinas grandes y con alimentación trifásica.

Todas estas bombas de calor tienen en común el mejor rendimiento de su clase y una relación calidad/precio insuperable.

POOLSTAR ofrece a todo propietario de una bomba de calor, independientemente de la marca de esta, la capacidad de conectarla rápidamente a la piscina sin necesidad de zanjas ni instalaciones fijas gracias a Poolex UConnect.

NUESTRAS BOMBAS DE CALOR

PRO Poolex One	P. 10
PRO Poolex Jetline Premium	P. 12
PRO Poolex Triline Premium	P. 14
PRO Poolex Jetline Premium Inverter	P. 16
Poolex Silverline.....	P. 18
Poolex Jetline Selection	P. 20
Poolex Jetline Selection Inverter.....	P. 22
Poolex Triline Selection	P. 24
Poolex UConnect.....	P. 26
Caja eléctrica.....	P. 28
Maxi PoolSun.....	P. 29



POOLEX ONE



JETLINE PREMIUM



TRILINE PREMIUM



JETLINE PREMIUM INVERTER



SILVERLINE



JETLINE SELECTION



JETLINE SELECTION INVERTER



TRILINE SELECTION



UCONNECT



CAJA ELÉCTRICA



MAXI POOLSUN

➤ BOMBA DE CALOR

3 VERSIONES DISPONIBLES
PARA PISCINAS DE HASTA 75 M³

POOLEX1 ONE



BOMBA DE CALOR PARA TODAS ESTACIONES

➤ POOLEX ONE



GARANTÍA
2 años

COR* ≥ 4.6
AIRE 15°C AGUA 26°C

RUIDO** < 30 dB
A 10 M

COMPRESOR
MITSUBISHI

ALTO RENDIMIENTO
Y ECONÓMICA

Poolex ONE, una gama de bomba de calor eficiente y accesible para todos.

Para mayor fiabilidad y un funcionamiento silencioso, las bombas de calor Poolex ONE están equipadas exclusivamente con compresores rotativos MITSUBISHI de alto rendimiento.

Sencilla de utilizar, la Poolex ONE incorpora un panel de control LCD con tecnología Touch & Go.

El rendimiento de una Poolex al mejor precio.

+ VENTAJAS

- Un ahorro de hasta el 80 % en comparación con un sistema de calentamiento tradicional
- Intercambiador de calor con tecnología anticongelante Poolex
- Uso simplificado con la tecnología Touch & Go
- Compresor rotativo MITSUBISHI
- Carcasa de ABS anti-UV
- Control de la temperatura automático
- Compatible con el tratamiento de sal
- Refrigerante ecológico R410A

★ GARANTÍAS

- Bomba de calor: garantía de 2 años
- Compresor MITSUBISHI: garantía de 5 años
- Serpentina garantía a vida contra la corrosión

* Coeficiente de rendimiento superior a 4,6 de acuerdo con las normas europeas (aire 15° C, agua 26 °C, humedad 70 %) y certificado por el TÜV.
** Ruido medio a 10 m de la gama.

CARACTERÍSTICAS TÉCNICAS

POOLEX ONE 60

POOLEX ONE 80

POOLEX ONE 100

Normas de la UE
Certificado T.U.V.

Volumen de la piscina (m ³)	≤ 45	≤ 60	≤ 75	
Referencia	PC-ONE-60	PC-ONE-80	PC-ONE-100	
Aire 26°C	Capacidad (W)	8020	10500	12810
Agua 26 °C	Consumo de potencia (W)	1380	1790	2200
Humedad 80 %	COR	5,81	5,86	5,82
Aire 15°C	Capacidad (W)	6120	8010	10090
Agua 26 °C	Consumo de potencia (W)	1320	1770	2170
Humedad 70 %	COR	4,63	4,69	4,65
Alimentación	Mono 230V / 50Hz	Mono 230V / 50Hz	Mono 230V / 50Hz	
Potencia máxima (W)	2270	2600	3230	
Rango de temperatura de calentamiento	15°C / 40°C	15°C / 40°C	15°C / 40°C	
Rango de funcionamiento	4°C / 43°C	4°C / 43°C	4°C / 43°C	
Intensidad máxima (A)	10,40	11,90	14,80	
Caudal (m ³ /h)	2,7	3,5	4,5	
Refrigerante	R410A	R410A	R410A	
Dimensiones del embalaje (mm)	925x650x370	925x650x370	925x650x370	
Dimensiones (mm)	900x590x360	900x590x360	900x590x360	
Peso neto/bruto (kg)	41 / 43	45 / 47	50 / 52	
Ruido a 1 m (dB(A))	<48	<49	<49	
Ruido a 4 m (dB(A))	<38	<39	<39	
Ruido a 10 m (dB(A))	<29	<30	<30	
Tipo de compresor	Rotativo	Rotativo	Rotativo	
Marca del compresor	Mitsubishi	Mitsubishi	Mitsubishi	
Función	Calentamiento	Calentamiento	Calentamiento	
Pérdidas en carga (mCE)	1	1,1	1,2	

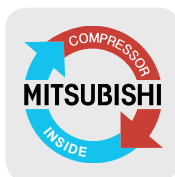

ACCESORIOS INCLUIDOS



CUBIERTA DE MANTENIMIENTO



JUEGO DE SOPORTES ANTIVIBRACIÓN



CONECTORES DE PVC Ø 50 MM 1" 1/2



ALARGADERA DEL CABLE (10 M)



TUBO DE EVACUACIÓN DE LA CONDENSACIÓN

BOMBA DE CALOR

10 VERSIONES DISPONIBLES
PARA PISCINAS DE HASTA 160 M³

POOLEX
Jetline®
PREMIUM



BOMBA DE CALOR PARA TODAS ESTACIONES

JETLINE PREMIUM



COR* ≥ 5
AIRE 15°C AGUA 26°C

RUIDO** < 30 dB
A 10 M

EFICAZ
Y ECONÓMICA

MONOFÁSICA
Y TRIFÁSICA

Desde hace 2 años, la Jetline Premium es el modelo de mayor rendimiento y fiabilidad de su categoría.

Gracias a un compresor de alto rendimiento y un intercambiador de calor de doble espiral de titanio, logra un COR superior a 5 de acuerdo con las normas europeas.

Equipada con un sistema anticongelante patentado, la Jetline Premium funciona en temperaturas de hasta -5 °C.

De uso sencillo, la Poollex Jetline Premium incorpora un panel de control LCD con tecnología Touch & Go.

Se encuentra disponible en 10 potencias, que van desde los 4 a los 22 kW, y es apta para piscinas de hasta 160 m³.

Poolstar, convencido de la fiabilidad de la gama Premium, ha ampliado su garantía a 3 años y ofrece un servicio de reparación a domicilio en determinadas condiciones.

+ VENTAJAS

- Intercambiador térmico de doble espiral con la tecnología anticongelante patentada de Poollex
- Diseño compacto y elegante
- Reversible
- Uso simplificado con la tecnología Touch & Go
- Descongelación automática por inversión de ciclo
- Compresor de alto rendimiento
- Carcasa de ABS reforzada anti-UV
- Control de la temperatura automático
- Compatible con el tratamiento de sal
- Refrigerante ecológico R410A

★ GARANTÍAS

- Bomba de calor: garantía de 3 años
- Compresor: garantía de 5 años
- Serpentina garantía a vida contra la corrosión

* Coeficiente de rendimiento medio superior a 5 de acuerdo con las normas europeas (aire 15° C, agua 26 °C, humedad 70 %) y certificado por el TÜV.
** Ruido medio a 10 m de la gama.

CARACTERÍSTICAS TÉCNICAS

JETLINE PREMIUM 40 JETLINE PREMIUM 50 JETLINE PREMIUM 70 JETLINE PREMIUM 90 JETLINE PREMIUM 110 JETLINE PREMIUM 130 JETLINE PREMIUM 160 JETLINE PREMIUM 180 Tri JETLINE PREMIUM 180 Tri JETLINE PREMIUM 220 Tri

Volumen de la piscina (m ³)		≤ 23	≤ 35	≤ 45	≤ 65	≤ 80	≤ 95	≤ 120	≤ 120	≤ 140	≤ 160	
Referencia		PC-JETPRIM -40	PC-JETPRIM -50	PC-JETPRIM -70	PC-JETPRIM -90	PC-JETPRIM -110	PC-JETPRIM -130	PC-JETPRIM -160	PC-JETPRIM -T160	PC-JETPRIM -T180	PC-JETPRIM -T220	
Aire 26°C	Capacidad (W)	5510	7040	9810	12650	15050	18060	22010	22020	26010	31010	
Agua 26 °C	Consumo de potencia (W)	904	1153	1560	1970	2370	2830	3600	3600	4240	5050	
Humedad 80 %	COR	6,09	6,11	6,25	6,36	6,34	6,35	6,11	6,11	6,12	6,13	
Aire 15°C	Capacidad (W)	4010	5060	7100	9110	11040	13010	16060	16080	18010	22010	
Agua 26 °C	Consumo de potencia (W)	810	1020	1420	1780	2180	2590	3260	3250	3590	4380	
Humedad 70 %	COR	4,99	4,96	5,01	5,09	5,05	5,01	4,92	4,95	5,01	5,02	
Alimentación		Mono 230V / 50Hz							Tri 380-415V 3N ~50 Hz			
Potencia máxima (W)		1340	1860	2360	2760	3520	3850	5980	5980	6820	8220	
Intensidad máxima (A)		6,3	8,4	10,6	11,7	15,4	18,1	27,4	9,1	10,4	12,8	
Rango de temperatura de calentamiento		15°C / 40°C										
Rango de funcionamiento		-5°C / 43°C										
Caudal (m ³ /h)		1,9	2,5	3,4	4,2	5,0	6,0	7,3	7,3	8,3	10,5	
Refrigerante		R410A	R410A	R410A	R410A	R410A	R410A	R410A	R410A	R410A	R410A	
Dimensiones del embalaje (mm)		922x370.5x740			950x410x786			1242x485x844		1242x505x997		
Dimensiones (mm)		895x370.5x610			923x410x661			1215x485x713		1215x505x866		
Peso neto/bruto (kg)		40 / 50	45 / 55	51 / 66	58 / 73	63 / 78	72 / 90	95 / 113	95 / 113	107 / 122	112 / 127	
Ruido a 1 m (dB(A))		<47	<48	<48	<49	<49	<50	<50	<50	<51	<51	
Ruido a 4 m (dB(A))		<37	<38	<38	<39	<39	<40	<40	<40	<41	<41	
Ruido a 10 m (dB(A))		<29	<29	<29	<30	<30	<31	<31	<31	<32	<32	
Tipo de compresor		Rotativo	Rotativo	Rotativo	Rotativo	Rotativo	Rotativo	Scroll	Scroll	Scroll	Scroll	
Marca del compresor		Toshiba	Toshiba	Toshiba	Toshiba	Toshiba	Toshiba	Daikin	Daikin	Daikin	Daikin	
Función		automático/calentamiento/refrigeración										
Pérdidas en carga (mCE)		0,8	0,9	1	1,1	1,2	1,3	1,4	1,3	1,3	1,3	

Normas de la UE
Certificado TÜV



ACCESORIOS INCLUIDOS



CUBIERTA DE MANTENIMIENTO



JUEGO DE SOPORTES ANTIVIBRACIÓN



CONECTORES DE PVC Ø 50 MM 1" 1/2



ALARGADERA DEL CABLE (10 M)



TUBO DE EVACUACIÓN DE LA CONDENSACIÓN



FUNDA ISOTHERME

BOMBA DE CALOR

NOVEDAD 2017

6 VERSIONES DISPONIBLES
PARA PISCINAS HASTA 220 M³

POOLEX
Triline®
PREMIUM



BOMBA DE CALOR TODAS TEMPORADAS

TRILINE PREMIUM



GARANTÍA
3 años

COR* > 5
AIRE 15°C AGUA 26°C

RUIDO** < 33dB
A 10M

ALIMENTACIÓN
TRIFÁSICA

2 MODELOS
HÍBRIDOS

La nueva bomba de calor vertical de Pooler Triline Premium es el modelo perfecto si usted busca un rendimiento y eficacia profesional.

Con su compresor de alto rendimiento y su intercambiador de titanio con doble espiral, el Triline Premium funciona hasta -10 °C.

Este año, proponemos 2 modelos híbridos de -5°C hasta -20°C, el Pooler Triline Premium funciona donde no puede llegar la competencia, y eso gracias a su calefactor eléctrico integrado.

Disponibles en 6 versiones de 15 hasta 32 kW, el Pooler Premium se usa hasta 220 m³.

Poolstar seguro de la fiabilidad de la gama premium extiende la garantía a 3 años.

+ VENTAJAS

- Intercambiador térmico con doble espiral dotado de la tecnología anticongelante
- Diseño vertical con una pequeña huella
- Reversible
- Uso simplificado Touch & Go
- Descongelante automático con inversión de ciclo
- Compresor alta eficacia
- Estructura en ABS reforzado anti-UV
- Control termostáticos
- Compatibilidad con electrolisis
- Refrigerante ecológico R410A
- Fácil instalación y mantenimiento

★ GARANTÍAS

- Bomba de calor garantía 3 años
- Compresor: garantía de 5 años
- Serpentina garantía a vida contra la corrosión

* Coeficiente de rendimiento superior a 5 para los estándares europeos (aire 15°C, agua 26°C, humedad 70%) certificado para TÜV.
** Promedio del ruido a 10 m de la gamma.

DATOS TÉCNICOS

Estándar EU
Certificado TÜV.

		TRILINE PREMIUM 150	TRILINE PREMIUM 180	TRILINE PREMIUM 220	TRILINE PREMIUM 320	TRILINE PREMIUM HYBRID 150-9	TRILINE PREMIUM HYBRID 150-12	TRILINE PREMIUM HYBRID 180-12
Volumen de piscinas (m ³)		≤ 120	≤ 140	≤ 160	≤ 220	≤ 120	≤ 120	≤ 140
Referencia		PC-TRILINE -P150	PC-TRILINE -P180	PC-TRILINE -P220	PC-TRILINE -P320	PC-TRILINE -P150H9	PC-TRILINE -P150H12	PC-TRILINE -P180H12
Aire 26°C	Capacidad (W)	21010	25620	30660	44630	21010	21010	25620
Agua 26°C	Potencia absorbada (W)	3410	4160	4970	7270	3410	3410	4160
Humedad 80%	COR	6,16	6,16	6,17	6,14	6,16	6,16	6,16
Aire 15°C	Capacidad (W)	15020	18060	22050	32060	15120	15120	18060
Agua 26°C	Potencia absorbada (W)	2950	3550	4320	6380	2950	2950	3550
Humedad 70%	COR	5,11	5,08	5,10	5,02	5,11	5,11	5,08
Alimentación	Tri 380-415V/50Hz							
Potencia maximal (W)		5530	6710	8190	11860	5530	5530	6710
Rango de temperatura		12°C/40°C	12°C/40°C	12°C/40°C	12°C/40°C	12°C/40°C	12°C/40°C	12°C/40°C
Rango de funciona		-10°C/43°C	-10°C/43°C	-10°C/43°C	-10°C/43°C	-15°C/43°C*	-15°C/43°C*	-15°C/43°C*
Intensidad maximal (A)		8,43	10,23	12,5	18,1	8,43 + 13**	8,43 + 17,3**	10,23 + 17,3**
Caudal (m ³ /h)		4,2	5,1	6,3	9,8	4,2	4,2	5,1
Refrigerante		R410A	R410A	R410A	R410A	R410A	R410A	R410A
Dimensiones de embalaje (mm)		760x760x1040	760x760x1040	760x760x1040	1067x962x1194	760x760x1040	760x760x1040	760x760x1040
Dimensiones (mm)		740x700x900	740x700x900	740x700x900	1043x950x1068	740x700x900	740x700x900	740x700x900
Peso neto / bruto (kg)		102 / 115	109 / 122	114 / 127	150 / 165	102 / 115	102 / 115	109 / 122
Ruido a 1 m (dB(A))		<51	<52	<53	<54	<51	<51	<52
Ruido a 4 m (dB(A))		<41	<42	<43	<44	<41	<41	<42
Ruido a 10 m (dB(A))		<32	<33	<34	<35	<32	<32	<33
Tipo de compresor		Rotativo	Scroll	Scroll	Scroll	Scroll	Scroll	Scroll
Marca del compresor		Daikin	Panasonic	Panasonic	Panasonic	Daikin	Daikin	Panasonic
Función		Auto / Calefacción / Fresco				Auto / Calefacción / Híbrido / Fresco		
Perdida en carga (mCE)		1,3	1,31	1,31	1,32	1,31	1,31	1,31

*Solo modo híbrido
**Corriente nominal de la unidad de calefacción eléctrica



ACCESORIOS INCLUIDOS



CAJA MANTENIMIENTO



KIT DE SOPORTES ANTI-VIBRACIÓN



CONECTORES PVC Ø 50 MM 1" 1/2



EXTENSIÓN DE CABLE DE CONTROL (10 M)



TUBO DE EVACUACIÓN DE CONDENSACIÓN



CUBIERTA ISOTHERME

BOMBA DE CALOR

NOVEDAD 2017

4 VERSIONES DISPONIBLES
PARA PISCINAS HASTA 130 M³

POOLEX
Jetline[®]
PREMIUM
INVERTER



BOMBA DE CALOR TODAS TEMPORADAS

JETLINE PREMIUM 



COR* **>5.5**

AIRE 15°C AGUA 26°C

RUIDO** **< 30**dB

A 10 M

RENDIMIENTO
HASTA -15 °C

AHORA 35%
ECONÓMICO ***

Para ofrecer lo mejor a sus clientes Poolex a elaborado una bomba de calor Jetline Premium con tecnología Inverter.

Con su compresor de alto rendimiento con ciclos variables y un intercambiador de titanio con spiral doble consigue a 5,5 de COR según los estándares europeos.

La Jetline Premium Inverter es dotado de dos modos de funcionamientos :

- Un modo Eco Booster (Inverter) que le permite de ajustar su potencia y su consumo; Potencia maxima en entrada de temporada para calentar con velocidad, y bajo consumo para mantener la temperatura.
- Un modo Regular (ON/OFF) apara un uso continuo.

Para mas silencio y economía, esta bomba de calor es "Full Inverter", es decir que la velocidad del ventilador se ajusta al compresor.

Poolstar Seguro de la calidad de la gama Premium extiende su garantía a 3 años.

+ VENTAJAS

- Panel de control LCD con indicador de rendimiento en tiempo real
- Arrance progresivo en modo Inverter
- Doble modo de funcionamiento
- Reversible
- Intercambiador térmico con doble espiral dotado de la tecnología anticongelante Poolex
- Descongelante automático con invercion de ciclo
- Compresor de alto rendimiento con velocidad variable
- Estructura en ABS reforzado anti-UV
- Control termostáticos
- Compatibilidad con electrolisis
- Refrigerante ecológico R410A

★ GARANTIES

- Bomba de calor garantía 3 ans
- Compresor: garantía de 5 años
- Serpentina garantía a vida contra la corrosión

* Coeficiente de rendimiento superior a 5,6 para los estandares europeos (aire 15°C, agua 26°C, humedad 70%) certificado para TÜV.

** Promedio del ruido a 10 m de la gamma.

*** Sobre ciertas condiciones de funcionamiento durante un periodo de 6 meses..

DATOS TÉCNICOS

JETLINE PREMIUM
INVERTER 90

JETLINE PREMIUM
INVERTER

JETLINE PREMIUM
INVERTER

JETLINE PREMIUM
INVERTER

Volumen de piscinas (m³)		≤ 60	≤ 75	≤ 95	≤ 130	
Réferece		PC-JETLINE-PV90	PC-JETLINE-PV120	PC-JETLINE-PV150	PC-JETLINE-PV200	
Aire 26°C Agua 26°C Humedad 80%	Inverter	Capacidad (kW)	12,6 ~ 5,3	16,1 ~ 6,9	20,3 ~ 8,5	28 ~ 12,1
		COR	7,62	7,63	7,62	7,63
	ACTIVADO/ DESACTIVADO	Capacidad (kW)	8,3	11	13,2	18,1
		COR	7,56	7,57	7,56	7,57
Aire 15°C Agua 26°C Humedad 70%	Inverter	Capacidad (kW)	9,1 ~ 3,8	12,1 ~ 5,1	15,1 ~ 6,3	20,1 ~ 8,3
		COR	5,62	5,63	5,62	5,63
	ACTIVADO/ DESACTIVADO	Capacidad (kW)	6	8	9,5	13
		COR	5,56	5,57	5,56	5,57
Alimentación		Mono 230V / 50Hz	Mono 230V / 50Hz	Mono 230V / 50Hz	Mono 230V / 50Hz	
Rango de temperatura		8°C/40°C	8°C/40°C	8°C/40°C	8°C/40°C	
Rango de funciona		-15°C/43°C	-15°C/43°C	-15°C/43°C	-15°C/43°C	
Intensidad maximal (A)		7,5	10,1	12,5	16,1	
Caudal (m³/h)		3,3	4,4	5,2	7,1	
Refrigerante		R410A	R410A	R410A	R410A	
Dimensiones de embalaje (mm)		975x420x780	975x420x780	975x420x780	1085x455x840	
Dimensiones (mm)		940x400x651	940x400x651	940x400x651	1055x395x703	
Peso neto / bruto (kg)		56 / 66	60 / 70	65 / 75	73 / 84	
Ruido a 1 m (dB(A)) Inverter		<48 ~ <35	<49 ~ <35	<49 ~ <35	<49 ~ <36	
Ruido a 1 m (dB(A)) ON/OFF		<44	<44	<45	<45	
Ruido a 10 m (dB(A)) Inverter		<28 ~ <27	<29 ~ <27	<29 ~ <27	<29 ~ <28	
Ruido a 10 m (dB(A)) ON/OFF		<28	<29	<29	<29	
Tipo de compresor		Rotativo	Rotativo	Rotativo	Rotativo	
Marca del compresor		Mitsubishi	Mitsubishi	Mitsubishi	Mitsubishi	
Función		Auto / Calefacción / Fresco				
Perdida en carga (mCE)		1,2	1,2	1,2	1,3	

Estándar E.U.
Certificado T.U.V.



ACCESORIOS INCLUIDOS



CAJA
MANTENIMIENTO



KIT DE SOPORTES
ANTI-VIBRACIÓN



CONECTORES PVC
Ø 50 MM 1" 1/2



EXTENSIÓN DE CABLE
DE CONTROL (10 M)



TUBO DE EVACUACIÓN
DE CONDENSACIÓN



CUBIERTA
ISOTHERME

BOMBA DE CALOR

NOVEDAD 2017

7 VERSIONES DISPONIBLES
PARA PISCINAS DE HASTA 85 M³

POOLEX Silverline



BOMBA DE CALOR PARA TODAS ESTACIONES

SILVERLINE

GARANTÍA
2 años

COR^{*} > 6
AIRE 26°C AGUA 26°C

RUIDO^{**} < 36 dB
A 10 M

CARCASA DE METAL
ANTICORROSIVO

ALTO RENDIMIENTO
Y ECONÓMICA

La Pooler Silverline, el mejor compromiso entre rendimiento y precio

Gracias a un compresor de alto rendimiento Mitsubishi*** y a un intercambiador de doble espiral de titanio, alcanza un COR superior a 6 en condiciones de 26/26*.

De uso sencillo, la Pooler Silverline incorpora un panel de control LCD con tecnología Touch & Go.

Se encuentra disponible en 7 potencias, que van desde los 4 a los 18 kW, y es apta para piscinas de hasta 85 m.³.

Su versión «Mini» es ideal para piscinas elevadas de hasta 20 m³e incorpora conectores de Ø 32/38.

El rendimiento de una Pooler al mejor precio.

+ VENTAJAS

- Coeficiente de rendimiento superior a 6*
- Intercambiador de calor con tecnología anticongelante Pooler
- Uso simplificado con la tecnología Touch & Go
- Compresor de alto rendimiento
- Diseño ultracompacto
- Carcasa de metal tratado anti-UV y anticorrosión
- Control de la temperatura automático
- Compatible con el tratamiento de sal
- Refrigerante ecológico R410A

★ GARANTÍAS

- Bomba de calor: garantía de 2 años
- Compresor: garantía de 5 años
- Serpentina garantía a vida contra la corrosión

* Coeficiente de rendimiento superior a 6 en condiciones de aire 26° C, agua 26 °C y humedad 80 %, certificado por el TÜV.

** Ruido medio a 10 m de la gama.

*** Excepto Silverline Mini: compresor Toshiba y conectores Ø 32/38.

CARACTERÍSTICAS TÉCNICAS

Normas de la UE
Certificado TUV

	POOLEX SILVERLINE MINI Especial para piscinas elevadas	POOLEX SILVERLINE 55	POOLEX SILVERLINE 70	POOLEX SILVERLINE 90	POOLEX SILVERLINE 120	POOLEX SILVERLINE 150	POOLEX SILVERLINE 180
Volumen de la piscina (m³)	≤ 20	≤ 25	≤ 35	≤ 45	≤ 60	≤ 75	≤ 85
Referencia	PC-SILVERPRO-40	PC-SILVERPRO-55	PC-SILVERPRO-70	PC-SILVERPRO-90	PC-SILVERPRO-120	PC-SILVERPRO-150	PC-SILVERPRO-180
Aire 26°C	Capacidad (W)	4210	5560	7010	9260	12320	18000
Agua 26°C	Consumo de potencia (W)	680	880	1160	1470	1950	2820
Humedad 80%	COR	6,18	6,28	6,03	6,27	6,31	6,38
Aire 15°C	Capacidad (W)	3100	4020	5000	6510	8510	10500
Agua 26°C	Consumo de potencia (W)	610	810	1010	1290	1680	2080
Humedad 70%	COR	5,08	4,99	4,92	5,01	5,05	5,03
Alimentación	Mono 230V / 50Hz	Mono 230V / 50Hz	Mono 230V / 50Hz	Mono 230V / 50Hz	Mono 230V / 50Hz	Mono 230V / 50Hz	Mono 230V / 50Hz
Potencia máxima (W)	1110	1290	1830	2470	2790	3490	3850
Intensidad máxima (A)	4,90	6,26	8,85	11,49	13,50	16,01	18,50
Rango de temperatura de calentamiento	15°C / 40°C	15°C / 40°C	15°C / 40°C	15°C / 40°C	15°C / 40°C	15°C / 40°C	15°C / 40°C
Rango de funcionamiento	4°C / 43°C	4°C / 43°C	4°C / 43°C	4°C / 43°C	4°C / 43°C	4°C / 43°C	4°C / 43°C
Caudal (m³/h)	1,75	1,86	2,5	3,2	4,01	4,7	5,6
Refrigerante	R410A	R410A	R410A	R410A	R410A	R410A	R410A
Dimensiones del embalaje (mm)	845x330x495	845x330x585	905x350x645	1005x350x750	1005x350x750	1005x350x750	1005x350x750
Dimensiones (mm)	770x315x480	770x315x480	827x340x531	927x340x636	927x340x636	927x340x636	927x340x636
Peso neto/bruto (kg)	38 / 46	36 / 39	41 / 44	47 / 50	50 / 53	56 / 59	66 / 80
Ruido a 1 m (dB(A))	<46	<46	<46	<47	<48	<49	<51
Ruido a 4 m (dB(A))	<36	<39	<40	<42	<43	<45	<46
Ruido a 10 m (dB(A))	<29	<30	<36	<37	<38	<39	<40
Tipo de compresor	Rotativo	Rotativo	Rotativo	Rotativo	Rotativo	Rotativo	Rotativo
Marca del compresor	Toshiba	Mitsubishi	Mitsubishi	Mitsubishi	Mitsubishi	Mitsubishi	Mitsubishi
Función	Calentamiento	Calentamiento	Calentamiento	Calentamiento	Calentamiento	Calentamiento	Calentamiento
Pérdidas en carga (mCE)	0,8	0,9	0,9	1	1,10	1,13	1,15

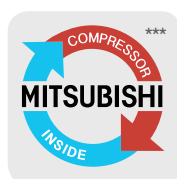

ACCESORIOS INCLUIDOS



CUBIERTA DE MANTENIMIENTO



JUEGO DE SOPORTES ANTIVIBRACIÓN



CONECTORES DE PVC Ø 50 MM 1 1/2***



ALARGADERA DEL CABLE (10 M)



TUBO DE EVACUACIÓN DE LA CONDENSACIÓN

BOMBA DE CALOR

NOVEDAD 2017

10 VERSIONES DISPONIBLES
PARA PISCINAS HASTA 160 M³

POOLEX
Jetline[®]
SELECTION



BOMBA DE CALOR TODAS TEMPORADAS

JETLINE SELECTION

GARANTÍA
2
años

COR* **> 6**
AIRE 26°C AGUA 26°C

RUIDO** **< 30** dB
A 10 M

NUEVO DISEÑO
COMPACTO Y ELEGANTE

MONOFÁSICA
Y TRIFÁSICA

La Poolex Jetline adopta un nuevo diseño y mejora sus características. Igual de potente que siempre, su rendimiento y rentabilidad la convierten en la referencia para bombas de calor de piscinas.

Gracias a su compresor de alto rendimiento y su intercambiador de doble espiral de titanio, alcanza un COR superior a 6 en condiciones de 26/26*.

Su diseño y amplia superficie de evaporación en aluminio hidrófilo permiten a la Poolex Jetline Selection funcionar hasta a -5 °C de temperatura.

De uso sencillo, la Poolex Jetline Selection incorpora un panel de control LCD con tecnología Touch & Go.

Se encuentra disponible en 10 potencias, que van desde los 5,5 a los 31 kW, y es apta para piscinas de hasta 160 m.³.

+ VENTAJAS

- Intercambiador térmico con doble espiral y tecnología anticongelante
- Diseño compacto y elegante
- Uso simplificado Touch & Go
- Reversible
- Descongelación automática por inversión de ciclo
- Compresor de alto rendimiento
- Estructura en ABS reforzado anti-UV
- Control termostático automático
- Compatibilidad con electrolisis
- Refrigerante ecológico R410A

★ GARANTÍAS

- Bomba de calor garantía 3 años
- Compresor: garantía de 5 años
- Serpentina garantía a vida contra la corrosión

* Coeficiente de rendimiento superior a 6 (aire 26 °C, agua 26 °C, humedad 80 %), certificado por el TÜV.
** Ruido medio a 10 m de la gama.

CARACTERÍSTICAS TÉCNICAS

Estándar E.U.J.
Certificado T.U.V.

	JETLINE SELECTION 55	JETLINE SELECTION 70	JETLINE SELECTION 95	JETLINE SELECTION 125	JETLINE SELECTION 150	JETLINE SELECTION 180	JETLINE SELECTION 180 Tri	JETLINE SELECTION 225 Tri	JETLINE SELECTION 260 Tri	JETLINE SELECTION 310 Tri	
Volumen de piscinas (m3)	≤ 25	≤ 35	≤ 50	≤ 65	≤ 80	≤ 95	≤ 95	≤ 120	≤ 130	≤ 160	
Referencia	PC-JETLINE-S55	PC-JETLINE-S70	PC-JETLINE-S95	PC-JETLINE-S125	PC-JETLINE-S150	PC-JETLINE-S180	PC-JETLINE-S180T	PC-JETLINE-S225T	PC-JETLINE-S260T	PC-JETLINE-S310T	
Aire 26°C Capacidad (W)	5510	7050	9810	12650	15050	18060	18100	22640	26240	31160	
Agua 26°C Potencia absorbada (W)	904	1153	1560	1970	2370	2830	2830	3710	4280	5090	
Humedad 80% COR	6,09	6,11	6,27	6,39	6,35	6,36	6,4	6,11	6,13	6,12	
Aire 15°C Capacidad (W)	4050	5010	7080	9100	11070	13020	13150	16010	18050	22030	
Agua 26°C Potencia absorbada (W)	810	1010	1410	1780	2180	2590	2600	3160	3540	4310	
Humedad 70% COR	4,97	4,98	5,02	5,10	5,08	5,02	5,05	5,06	5,09	5,11	
Alimentación	Mono 230V / 50Hz						Tri 380-415V 3N ~50 Hz				
Potencia maximal (W)	1350	1850	2380	2780	3530	3860	4530	5980	6820	8220	
Intensidad máxima (A)	6,29	8,43	10,63	12,56	15,43	18,10	7,01	9,64	10,34	12,70	
Rango de temperatura	15°C / 40°C										
Rango de funciona	-5°C / 43°C										
Caudal (m³/h)	1,91	2,52	3,43	4,22	5,1	5,9	5,9	7	8,1	10,2	
Refrigerante	R410A	R410A	R410A	R410A	R410A	R410A	R410A	R410A	R410A	R410A	
Dimensiones del embalaje (mm)	930x380x740			980x400x785				1170x485x840	1270x500x985		
Dimensiones (mm)	880x320x605			930x340x650				1130x410x710	1220x440x850		
Peso neto / bruto (kg)	39 / 48,5	43 / 52,5	50 / 60	55 / 65	60 / 70	65 / 75	68 / 78	95 / 110	107 / 122	112 / 127	
Ruido a 1 m (dB(A))	<47	<48	<48	<49	<49	<50	<50	<50	<51	<51	
Ruido a 4 m (dB(A))	<37	<38	<38	<39	<39	<40	<40	<40	<41	<41	
Ruido a 10 m (dB(A))	<28	<29	<29	<30	<30	<31	<31	<31	<32	<32	
Tipo de compresor	Rotativo	Rotativo	Rotativo	Rotativo	Rotativo	Rotativo	Rotativo	Scroll	Scroll	Scroll	
Marca del compresor	Toshiba	Toshiba	Toshiba	Toshiba	Toshiba	Toshiba	Mitsubishi	Daikin	Daikin	Daikin	
Función	Auto / Calefacción / Fresco										
Perdida en carga (mCE)	0,8	0,9	1	1,1	1,2	1,22	1,22	1,22	1,22	1,22	



ACCESORIOS INCLUIDOS



CAJA
MANTENIMIENTO



KIT DE SOPORTES
ANTI-VIBRACIÓN



CONECTORES PVC
Ø 50 MM 1" 1/2



EXTENSIÓN DE CABLE
DE CONTROL (10 M)



TUBO DE EVACUACIÓN
DE CONDENSACIÓN



CUBIERTA

BOMBA DE CALOR

NOVEDAD 2017

4 VERSIONES DISPONIBLES
PARA PISCINAS HASTA 130 M³

POOLEX
Jetline[®]
SELECTION
INVERTER



BOMBA DE CALOR TODAS TEMPORADAS

JETLINE SELECTION



GARANTÍA
2
años

COR* > 7
AIRE 26°C AGUA 26°C

RUIDO** < 30 dB
A 10 M

TECNOLOGÍA
INVERTER

AHORA 35%***
ECONÓMICO

Para ofrecer lo mejor a sus clientes Poolex a elaborado una bomba de calor Jetline Selection con tecnología Inverter.

Con su compresor de alto rendimiento con ciclos variables y un intercambiador de titanio con espiral doble consigue a 7 de COR según las condiciones 26/26.

La Jetline Selection Inverter es dotado de dos modos de funcionamiento :

- Un modo Eco Booster (Inverter) que le permite de ajustar su potencia y su consumo; Potencia máxima en entrada de temporada para calentar con velocidad, y bajo consumo para mantener la temperatura.
- Un modo Regular (ON/OFF) para un uso continuo.

Para más silencio y economía, esta bomba de calor es "Full Inverter", es decir que la velocidad del ventilador se ajusta al compresor.

+ VENTAJAS

- Panel de control LCD con indicador de rendimiento en tiempo real
- Arrance progresivo en modo Inverter
- Doble modo de funcionamiento
- Reversible
- Intercambiador térmico con doble espiral dotado de la tecnología anticongelante Poolex
- Descongelante automático con inversión de ciclo
- Compresor de alto rendimiento con velocidad variable
- Estructura en ABS reforzado anti-UV
- Control termostáticos
- Compatibilidad con electrolisis
- Refrigerante ecológico R410A

★ GARANTÍAS

- Bomba de calor garantía 3 años
- Compresor: garantía de 5 años
- Serpentina garantía a vida contra la corrosión

* Coeficiente de rendimiento superior a 7 (aire 26°C, agua 26°C, humedad 80%) certificado para TÜV.

** Promedio del ruido a 10 m de la gamma.

*** Sobre ciertas condiciones de funcionamiento durante un periodo de 6 meses.

DATOS TÉCNICOS

JETLINE SELECTION
INVERTER

JETLINE SELECTION
INVERTER

JETLINE SELECTION
INVERTER

JETLINE SELECTION
INVERTER

Volumen de piscinas (m ³)		≤ 55	≤ 70	≤ 90	≤ 130
Referencia		PC-JETLINE-SV120	PC-JETLINE-SV150	PC-JETLINE-SV200	PC-JETLINE-SV280
Aire 26°C Agua 26°C Humedad 80%	Inversor	Capacidad (kW) 12 ~ 5,1	15 ~ 6,5	20,1 ~ 8,3	27,5 ~ 11,8
		COR 7,11	7,12	7,11	7,12
	ACTIVADO/DESACTIVADO	Capacidad (kW) 8	10	13	17,9
		COR 7,01	7,02	7,01	7,02
Aire 15°C Agua 26°C Humedad 70%	Inverter	Capacidad (kW) 8,8 ~ 3,7	12 ~ 4,9	13,8 ~ 6,1	19,8 ~ 8,1
		COR 5,22	5,23	5,22	5,23
	ACTIVADO/DESACTIVADO	Capacidad (kW) 5,8	7,8	9,2	12,8
		COR 5,16	5,17	5,16	5,17
Alimentación		Mono 230V / 50Hz	Mono 230V / 50Hz	Mono 230V / 50Hz	Mono 230V / 50Hz
Rango de temperatura		8°C/40°C	8°C/40°C	8°C/40°C	8°C/40°C
Rango de funciona		-7°C/43°C	-7°C/43°C	-7°C/43°C	-7°C/43°C
Intensidad máxima (A)		7,9	10,5	12,9	16,5
Caudal (m ³ /h)		3,2	4,3	5,1	7
Refrigerante		R410A	R410A	R410A	R410A
Dimensiones del embalaje (mm)		980x400x785			1170x485x840
Dimensiones (mm)		945x380x652			1130x410x710
Peso neto / bruto (kg)		52 / 62	56 / 66	61 / 71	69 / 80
Ruido a 1 m (dB(A)) Inverter		<48 ~ <35	<49 ~ <35	<49 ~ <35	<49 ~ <36
Ruido a 1 m (dB(A)) ON/OFF		<48	<49	<49	<49
Ruido a 10 m (dB(A)) Inverter		<28 ~ <27	<29 ~ <27	<29 ~ <27	<29 ~ <28
Ruido a 10 m (dB(A)) ON/OFF		<28	<29	<29	<29
Tipo de compresor		Rotativo	Rotativo	Rotativo	Rotativo
Marca del compresor		Mitsubishi	Mitsubishi	Mitsubishi	Mitsubishi
Función		Auto / Calefacción / Fresco			
Perdida en carga (mCE)		1,2	1,2	1,2	1,3

Estándar E.U.
Certificado T.U.V.



ACCESORIOS INCLUIDOS



CAJA
MANTENIMIENTO



KIT DE SOPORTES
ANTI-VIBRACIÓN



CONECTORES PVC
Ø 50 MM 1" 1/2



EXTENSIÓN DE CABLE
DE CONTROL (10 M)



TUBO DE EVACUACIÓN
DE CONDENSACIÓN



CUBIERTA
ISOTHERME

BOMBA DE CALOR

4 VERSIONES DISPONIBLES
PARA PISCINAS DE HASTA 220 M³

POOLEX
Triline[®]
SELECTION



BOMBA DE CALOR PARA TODAS ESTACIONES

TRILINE SELECTION

GARANTÍA
2
años

COR* > **6**
Aire 26°C AGUA 26°C

RUIDO** < **33** dB
A 10 M

ALIMENTACIÓN
TRIFÁSICA

FUNCIONA
HASTA A -10 °C

La nueva bomba de calor vertical de Poolex, la Triline Selection, es el modelo ideal para quienes buscan un rendimiento y una eficacia profesionales.

Gracias a su compresor de alto rendimiento y a su intercambiador de calor de doble espiral de titanio, la Triline Selection alcanza un COR superior a 6 en condiciones de 26/26*.

Equipada con el sistema anticongelante patentado de Poolex, la Triline Selection funciona en temperaturas de hasta -10 °C.

Se encuentra disponible en 4 potencias, que van desde los 15 a los 32 kW, y es apta para piscinas de hasta 220 m.³.

+ VENTAJAS

- Intercambiador térmico de doble espiral con la tecnología anticongelante patentada de Poolex
- Diseño vertical que ahorra espacio
- Uso simplificado con la tecnología Touch & Go
- Reversible
- Descongelación automática por inversión de ciclo
- Compresor de alto rendimiento
- Carcasa de ABS reforzada anti-UV
- Control de la temperatura automático
- Compatible con el tratamiento de sal
- Refrigerante ecológico R410A
- Instalación y mantenimiento sencillos

★ GARANTÍAS

- Bomba de calor: garantía de 2 años
- Compresor: garantía de 5 años
- Serpentina garantía a vida contra la corrosión

* Coeficiente de rendimiento superior a 6 en condiciones de aire 26 ° C, agua 26 ° C y humedad 80 %, certificado por el TÜV.
** Ruido medio a 10 m de la gama.

CARACTERÍSTICAS TÉCNICAS

Normas de la UE
Certificado TUV.

		TRILINE SELECTION 150	TRILINE SELECTION 180	TRILINE SELECTION 220	TRILINE SELECTION 320
Volumen de la piscina (m³)		≤ 120	≤ 140	≤ 160	≤ 220
Referencia		PC-TRILINE-S150T	PC-TRILINE-S180T	PC-TRILINE-S220T	PC-TRILINE-S320T
Aire 26°C	Capacidad (W)	21010	25620	30660	44630
Agua 26°C	Consumo de potencia (W)	3410	4160	4970	7270
Humedad 80 %	COR	6,16	6,16	6,17	6,14
Aire 15°C	Capacidad (W)	15020	18010	22010	32050
Agua 26°C	Consumo de potencia (W)	2920	3550	4310	6410
Humedad 70 %	COR	5,10	5,06	5,10	5,00
Alimentación		Tri 380-415V/50Hz	Tri 380-415V/50Hz	Tri 380-415V/50Hz	Tri 380-415V/50Hz
Potencia máxima (W)		5540	6710	8190	11860
Rango de temperatura de calentamiento		8°C/40°C	8°C/40°C	8°C/40°C	8°C/40°C
Rango de funcionamiento		-10°C/43°C	-10°C/43°C	-10°C/43°C	-10°C/43°C
Intensidad máxima (A)		8,45	10,24	12,5	18,1
Caudal (m ³ /h)		4,2	5,1	6,3	9,2
Refrigerante		R410A	R410A	R410A	R410A
Dimensiones del embalaje (mm)		800x756x1040	800x756x1040	800x756x1040	1067x962x1194
Dimensiones (mm)		760x755x900	760x755x900	760x755x900	1043x950x1068
Peso neto/bruto (kg)		120 / 135	130 / 145	140 / 155	170 / 185
Ruido a 1 m (dB(A))		<51	<52	<53	<54
Ruido a 4 m (dB(A))		<41	<42	<43	<44
Ruido a 10 m (dB(A))		<32	<33	<34	<35
Tipo de compresor		Scroll	Scroll	Scroll	Scroll
Marca del compresor		Daikin	Daikin	Copeland	Danfoss
Función	automático/calentamiento/refrigeración				
Pérdidas en carga (mCE)		1,4	1,5	1,5	1,8



ACCESORIOS INCLUIDOS



CUBIERTA
DE MANTENIMIENTO



JUEGO DE SOPORTES
ANTIVIBRACIÓN



CONECTORES DE PVC
Ø 50 MM 1" 1/2



ALARGADERA
DEL CABLE (10 M)



TUBO DE EVACUACIÓN
DE LA CONDENSACIÓN



FUNDA
ISOTHERME

> BOMBA DE CALOR

LA SOLUCIÓN MÁS RÁPIDA PARA CONECTAR LA BOMBA DE CALOR A SU PISCINA



CONECTOR UNIVERSAL PARA BOMBAS DE CALOR

> UCONNECT

GARANTÍA
2
años

El kit Poolex UConnect es compatible con todas las bombas de calor para piscinas de todas las marcas. Se suministra con conexiones de 6 metros de longitud y adaptadores macho universales de 1½".

El kit Poolex UConnect se alimenta mediante un transformador de 230 V/12 V que se puede conectar a la bomba de calor o directamente a su instalación eléctrica.

El kit Poolex UConnect se instala en el borde de la piscina en cuestión de minutos. No es necesario fijarlo y puede retirarse en cualquier momento.

Su sistema de autocebado permite una puesta en marcha sencilla y rápida. Es compatible con todas las bombas de calor para piscinas de todas las marcas.

Se puede instalar sin necesidad de un kit de by-pass ni de bomba suplementaria. Diseñada para un uso intensivo, Poolex UConnect cuenta con garantía de 2 años.

+ VENTAJAS

- Instalación ultrarrápida
- Extraíble
- Se instala donde desee
- Sistema de autocebado
- Puesta en marcha sencilla
- Diseñada para uso intensivo

★ GARANTÍA

- Garantía de 2 años



ACCESORIOS INCLUIDOS

- CAJA ELÉCTRICA POOLEX UCONNECT
- TRANSFORMADOR 230/12 V + CABLE DE 8 M
- 1 UNIDAD DE ALIMENTACIÓN
- 2 TUBOS DE CONEXIÓN PAC/UC DE 6 M
- 2 ADAPTADORES PAC DE 30/38 MM DE DIÁMETRO
- 1 JUEGO DE MONTAJE
- SELLOS DE ESTANQUEIDAD

COMPATIBLE CON
TODOS LOS SISTEMAS
DE CALEFACCIÓN

INSTALACIÓN
INSTANTÁNEA

USO
SENCILLO

EXTRAÍBLE

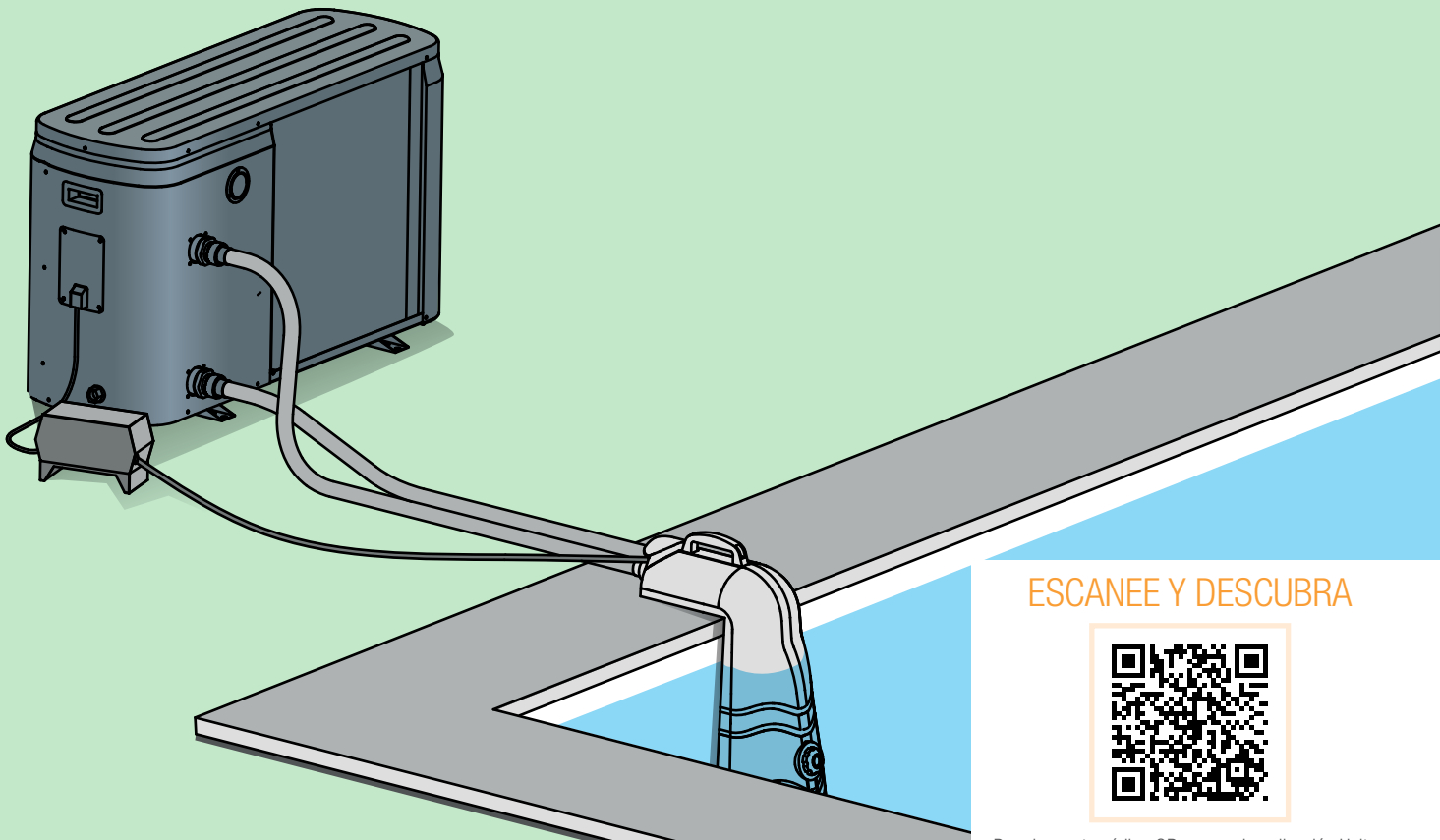

ESCANEE Y DESCUBRA



Para leer este código QR, cargue la aplicación Unitag «QR Code Scanner» en: www.opn.to/a/QR-Unitag

CARACTERÍSTICAS TÉCNICAS

	UCONNECT
Alimentación	230V
Referencia	PC-UCONNECT
Motor de la bomba	12V / 85W
Protección	IPX8
Caudal mín.	3.8 m ³ /h
Caudal máx.	5.2 m³/h
Conector	1"½
Garantía	2 años

DIMENSIONES

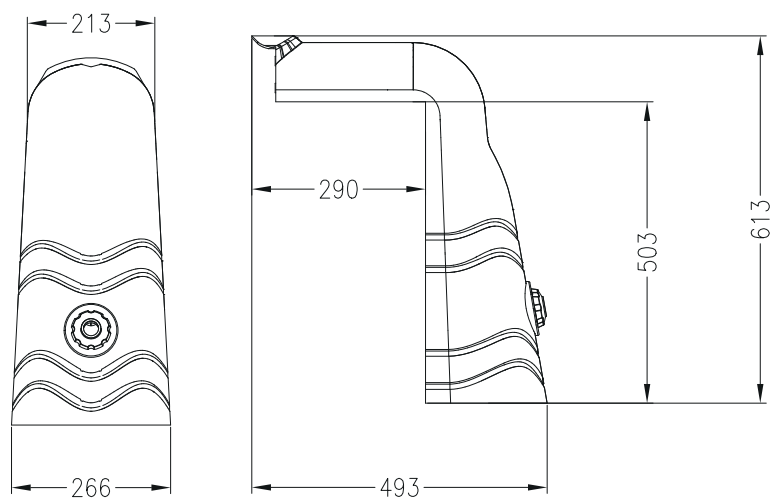

➤ BOMBA DE CALOR

POOLEX



ACCESORIO PARA BOMBAS DE CALOR

➤ CAJA ELÉCTRICA

Como ya sabe, al igual que cualquier otro dispositivo, una bomba de calor debe disponer de protección eléctrica adecuada. Por eso, Poolstar le ofrece una caja de protección eléctrica diseñada específicamente para bombas de calor.

Equipada con **protección diferencial** así como un **interruptor de curva D**, esta caja es un elemento indispensable a la hora de instalar una bomba de calor.

Nuestras cajas cuentan con certificación CE. Están montadas y sometidas a pruebas en Francia.

Nuestras cajas eléctricas son compatibles con todas las marcas de bombas de calor.

A cada bomba de calor, su caja eléctrica:

- **Monofásica 10 A/16 A/20 A/25 A/32 A/40 A/50 A**
- **Trifásica 20 A/25 A/32 A**



ADVERTENCIA

La instalación debe llevarse a cabo por un profesional cualificado. La información de la derecha se proporciona con fines indicativos y debe comprobarse y adaptarse en función de las condiciones de la instalación.



CALEFACCIÓN SOLAR

> MAXIPOOL SUN

Calefacción para piscinas de energía solar

La cúpula Maxi Pool Sun utiliza exclusivamente la energía solar para calentar el agua de su piscina. De este modo, puede prolongar la temporada de baño sin consumir electricidad ni emitir sustancias tóxicas.

Materiales de alto rendimiento

Su cubierta de policarbonato intensifica el calor del sol. Es irrompible y resistente a los rayos UV, el cloro y el sodio.

Omnidireccional

Su diseño en forma de cúpula le permite seguir el sol a lo largo del día y mejorar la eficacia del sistema, incluso en días nublados. Además, su amplia superficie ayuda a absorber más rayos solares y calentar el agua de su piscina.

Rendimiento óptimo

Para un rendimiento óptimo, aconsejamos que coloque una cúpula por cada 15 m³ de agua. Puede colocarlas en línea para incrementar el efecto producido o la capacidad.

Funcionamiento

1. La cúpula de policarbonato transmite la cantidad máxima de energía solar a la tubería negra del interior.
2. Se produce un efecto invernadero en el interior de la cúpula.
3. El agua que atraviesa la bomba de filtración pasa por la tubería de la cúpula, donde se calienta.
4. Una vez filtrada y calentada, el agua se traspassa a su piscina, con lo que se obtiene una temperatura agradable.

CONTENIDOS DEL PAQUETE MAXI POOL SUN

- Cúpula MAXI POOL SUN
- Tubería de entrada/salida de la cúpula (22 mm diám., 102 cm long.)
- 2 abrazaderas de fijación
- 4 conectores
- 2 tuberías de conexión con la bomba (35 mm diám., 10 cm long.)
- Manual de instrucciones

CARACTERÍSTICAS TÉCNICAS

Referencia	PC-DOME-10
Ideal para piscinas de	15 m ³
Dimensiones del producto	113 x 75 x 32,5 cm (long. x anch. x alt.)
Dimensiones del embalaje	115 x 77 x 34 cm (long. x anch. x alt.)
Volumen máximo	13 l
Presión máxima	2 bares
Caudal máximo	7000 litros/hora
Temperatura máxima	100 °C
Materiales	Policarbonato tratado anti-UV
Posibilidad de montaje en cadena	Sí
Reciclaje	100 % reciclable
Garantía	2 años

LA SOLUCIÓN IMPRESCINDIBLE
PARA EL JARDÍN **formidra**



DUCHA SOLAR

FORMIDRA : A CADA PISCINA, ¡SU PROPIA DUCHA!

Lanzadas en 2008 en Turín, la capital del diseño italiano, nuestras duchas solares han invadido el mercado europeo. Su diseño original, fruto de 20 años de experiencia, permite recoger y almacenar el calor del sol. Tanto clientes comerciales como consumidores y la prensa están de acuerdo en que la estética de nuestras duchas es insuperable.

El modelo DADA, nuestra primera ducha de «nueva generación», sorprendió gracias a sus líneas sencillas y audaces colores. A este lanzamiento le han seguido numerosos modelos de plástico y aluminio, con una capacidad de entre 20 y 75 litros.

La nueva ducha COBRA, presentada en exclusiva en la feria Piscine Expo de Lyon, lleva más allá los límites del diseño.

A partir de 2016, hemos reservado la distribución de todas nuestras duchas de aluminio a clientes como usted. ¡El mercado es todo suyo!



COBRA



HAPPY GO

HAPPY 4x4

NUESTRAS DUCHAS SOLARES

Cobra.....	P. 32
Happy Go	P. 33
Happy	P. 34
Happy 4x4	P. 35
PRO Jolly	P. 36
PRO Spring	P. 37



HAPPY



JOLLY

PRO



SPRING

PRO

DUCHA SOLAR

NOVEDAD 2017

DUCHA SOLAR

COBRA

32 L



Antracita

Rosa

Púrpura

Azul

Verde



Diseñado con la flauta de un encantador de serpientes, el Cobra es un obra maestra.

Con su diseño inédito esta nueva ducha solar, será un punto de decoración en su jardín.

Como en toda la gama Formidra, el Cobra es ecológico, el agua se calienta con el sol.

Estructura en polietileno de alta densidad, **la Cobra es disponible en 5 colores.**

Modelo:

- **C720** Ducha solar con grifo mezclador y enjuague para pies

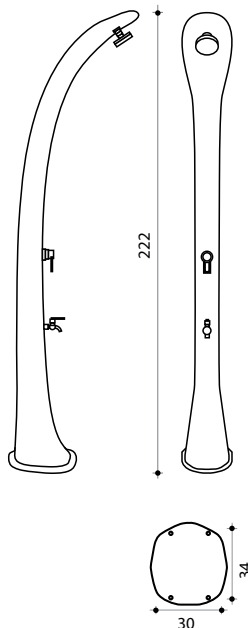

CARACTERÍSTICAS TÉCNICAS

COBRA	
Estructura	Polietileno HD
Peso	7 kg
Capacidad	32 L
Altura	222 cm
Dimension embase	30 x 34 cm
Fixacion	Incluido
Garantía	2 años
Referencias	con enjuague para pies
Antracita	DS-C720NO
Rosa	DS-C720RS
Púrpura	DS-C720VO
Azul	DS-C720BL
Verde	DS-C720VE

23 L

DUCHA SOLAR

> HAPPY GO

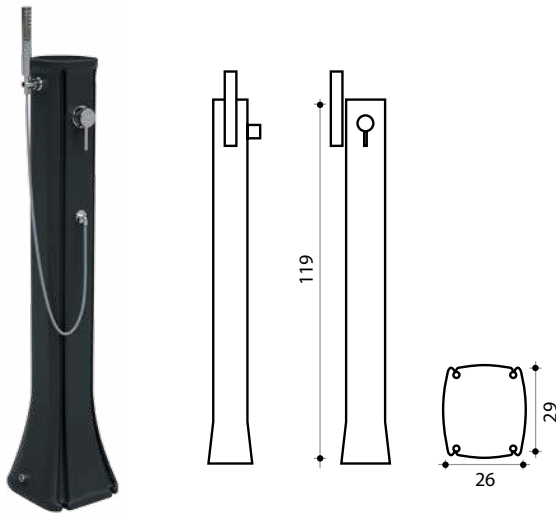

La ducha Happy Go avec un style sophistiqué et moderne est économique et écologique et peut s'installer partout !

La ducha Happy Go está fabricada a partir de polietileno de alta densidad.

Modelo:

- **HG140** Ducha con mezclador

CARACTERÍSTICAS TÉCNICAS

HAPPY GO	
Materiales	Polietileno HD
Peso	4 kg
Capacidad	23 L
Altura	119 cm
Dimensiones de la base	26 x 29 cm
Juego de montaje	Incluido
Garantía	2 años
Referencia	
Antracita	DS-HG140NO



DUCHA SOLAR COBRA

> DUCHA SOLAR

25 L

DUCHA SOLAR

> HAPPY



Antracita

Naranja

Rojo

Rosa

Morado

Azul

Verde

Happy es una ducha de resina termoplástica elegante y funcional. Accesible para todos, es la solución imprescindible para el jardín.

Fabricada a partir de polietileno de alta densidad,

la ducha Happy se encuentra disponible en 7 colores.

Modelos:

- **H100** Ducha con mezclador
- **H120** Ducha con mezclador y enjuague para pies

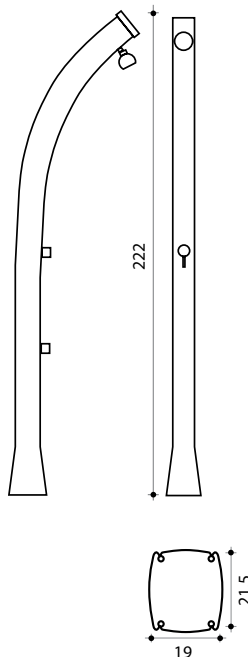

CARACTERÍSTICAS TÉCNICAS

HAPPY		
Materiales	Polietileno HD	
Peso	7 kg	
Capacidad	25 L	
Altura	222 cm	
Dimensiones de la base	19 x 21,5 cm	
Juego de montaje	Incluido	
Garantía	2 años	
Referencia	con enjuague para pies	
Antracita	DS-H100NO	DS-H120NO
Naranja	DS-H100OR	DS-H120OR
Rojo	DS-H100RG	DS-H120RG
Rosa	DS-H100RS	DS-H120RS
Morado	DS-H100VO	DS-H120VO
Azul	DS-H100BL	DS-H120BL
Verde	DS-H100VE	DS-H120VE

44 L

DUCHA SOLAR

> HAPPY 4x4



Antracita

Rosa

Morado

Verde

Azul



Inspirada en el modelo Happy, la ducha Happy 4x4 está dotada de un tanque de agua de gran capacidad para mayor comodidad de toda la familia.

Fabricada a partir de polietileno de alta densidad,

la ducha Happy 4x4 se encuentra disponible en 5 colores.

Modelo:

- **H400** Ducha con mezclador

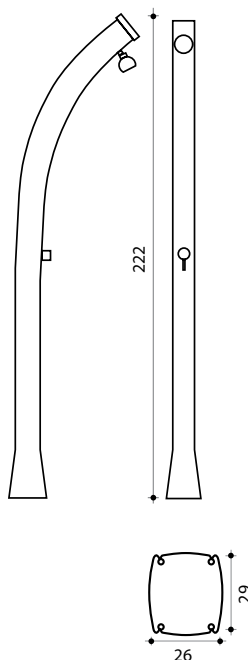

CARACTERÍSTICAS TÉCNICAS

HAPPY 4x4	
Materiales	Polietileno HD
Peso	9 kg
Capacidad	44 L
Altura	222 cm
Dimensiones de la base	26 x 29 cm
Juego de montaje	Incluido
Garantía	2 años
Referencia	
Antracita	DS-H400NO
Rosa	DS-H400RS
Morado	DS-H400VO
Verde	DS-H400VE
Azul	DS-H400BL

DUCHA SOLAR

JOLLY



25 L

DUCHA SOLAR



Aluminio
inoxidable

Antracita

Naranja

Rosa

Morado

Azul

Arena

Esta ducha es totalmente ecológica, ya que calienta el agua únicamente a través de energía solar.

Con un diseño sofisticado y moderno, la ducha Jolly se integrará a la perfección en su jardín.

Fabricada a partir de aluminio, **la ducha Jolly se encuentra disponible en 7 colores.**

Modelos:

- **A500** Ducha con mezclador
- **A520** Ducha con mezclador y enjuague para pies

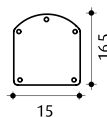
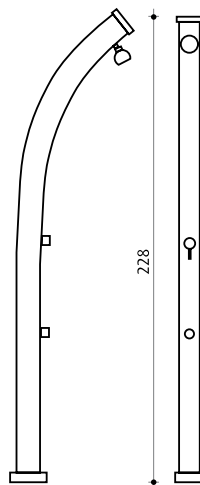

CARACTERÍSTICAS TÉCNICAS

JOLLY		
Materiales	Aluminio	
Peso	14 kg	
Capacidad	25 L	
Altura	228 cm	
Dimensiones de la base	15 x 16,5 cm	
Juego de montaje	Incluido	
Garantía	2 años	
Referencia	con enjuague para pies	
Aluminio inoxidable	DS-A500NX	DS-A520NX
Antracita	DS-A500NO	DS-A520NO
Naranja	DS-A500OR	DS-A520OR
Rosa	DS-A500RS	DS-A520RS
Morado	DS-A500VO	DS-A520VO
Azul	DS-A500BL	DS-A520BL
Arena	DS-A500SA	DS-A520SA



30 L

DUCHA SOLAR

➤ SPRING



inoxidable

Antra./aluminio
inox.

Antracita

Rosa

Morado

Azul

Arena

Con un diseño ligero y atractivo, la ducha Spring es el complemento ideal de jardines y terrazas de gran tamaño.

Fabricada a partir de aluminio, **la ducha Spring se encuentra disponible en 7 colores.**

Modelo:

- **A120** Curvada con mezclador y enjuague para pies

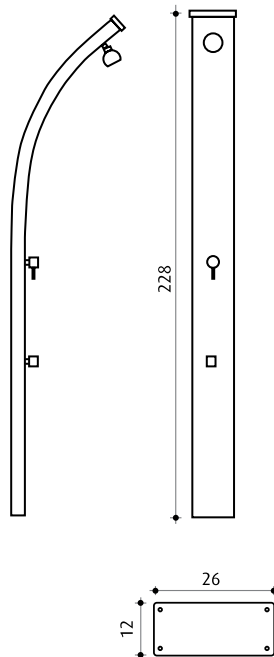

CARACTERÍSTICAS TÉCNICAS

SPRING	
Materiales	Aluminio
Peso	17 kg
Capacidad	30 L
Altura	228 cm
Dimensiones de la base	26 x 12 cm
Juego de montaje	Incluido
Garantía	2 años
Referencia	
inoxidable	DS-A120NX
Antracita/ inoxidable	DS-A120BN
Antracita	DS-A120NO
Rosa	DS-A120RS
Morado	DS-A120VO
Azul	DS-A120BL
Arena	DS-A120SA

EL AQUAFITNESS ACCESIBLE
PARA TODOS



Waterflex
Water Fitness Expert

AQUAFITNESS

¡EL MERCADO DEL AQUAFITNESS EN SUS MANOS!

Con una gama de equipamiento de estética atractiva elaborada a partir de la experiencia de atletas de alto nivel y entrenadores deportivos reconocidos, Waterflex logra que el aquafitness sea accesible para todos. Una combinación ganadora de comodidad, diseño y rendimiento. La accesibilidad y la originalidad forman parte del ADN de Waterflex, dos palabras que le han permitido convertirse en el diseñador y fabricante líder del mercado.

Waterflex se compromete con el éxito de las terapias de bienestar, fitness y acuáticas de sus clientes. En consonancia con las tendencias y novedades tecnológicas, Waterflex está reinventando la manera de practicar los deportes acuáticos.

Toda la gama Inobike se adapta a las necesidades más exigentes. A lo largo del año, surgen nuevos conceptos de bienestar.

En 2017, ¡podrá distribuir de forma exclusiva la Happy Bike, el Falcon o el Aquabike Lift!

NUESTRA GAMA DE AQUAFITNESS

PRO Happy Bike	P. 40
PRO Falcon Bike	P. 42
WR Bike	P. 44
INObike	P. 46
WX Tramp Premium	P. 50
Elly	P. 52
Aquajogg	P. 54
Poolbar	P. 56
Ropa de baño	P. 58
PRO Grúa Aquabike Lift	P. 60
Accesorios	P. 61



PRO

HAPPY BIKE



PRO

FALCON



WR BIKE



INOBIKE



WX TRAMP PREMIUM



ELLY



AQUAJOGG



POOLBAR



PRO

AQUALIFT



ACCESORIOS



ROPA DE BAÑO

Happy: Bike

*La bicicleta de piscina
más divertida*

BICICLETA DE PISCINA

HAPPY BIKE

BE HAPPY

Transforme su piscina en un verdadero centro de fitness con la bicicleta acuática Happy Bike. Su resistencia hidráulica le permitirá pedalear a su ritmo y disfrutar de un entrenamiento suave.

CARACTERÍSTICAS DE LA HAPPY BIKE

El diseño de su cuadro en X hace que sea ligera, sencilla de transportar y accesible para todos. Gracias a sus cuatro puntos de ajuste, la Happy Bike se puede adaptar a todos los físicos.

RESISTENCIA FIJA

La forma específica de los pedales AquaSpeed permite acentuar el efecto de resistencia del agua a la par que conservar un movimiento fluido y agradable.



+ VENTAJAS

- Manillar Sport
- Acero inoxidable de calidad AISI 316L
- Cómoda con los pies descalzos
- Ajustes precisos
- Drenaje linfático rápido
- Portabotellas
- Ánodo de sacrificio para agua salada

★ GARANTÍAS

- 3 años para los componentes metálicos
- 6 meses para las piezas de desgaste



MANILLAR ERGONÓMICO 45°



PESO LIGERO



AJUSTE GRADUADO DEL
SILLÍN Y EL MANILLAR



PEDAL AQUASPEED CÓMODO
CON LOS PIES DESCALZOS

RESISTENCIA

Entrenamiento cardiovascular para una puesta en forma agradable

TONIFICACIÓN

Ejercita los músculos de las piernas son suavidad para tonificarlos

REDUCTOR

Quema las grasas y estiliza la figura

BIENESTAR

Las piernas se sienten ligeras y relajadas

TIPO DE ESFUERZO



3 COLORES DISPONIBLES



COBALTO



NARANJA



FUCSIA

GARANTIE
3
ANS

Todos los productos de la gama WATERFLEX disponen de garantía de 3 años para los componentes metálicos y 6 meses para las piezas de desgaste (p. ej., sillín, espuma, correas para los pies, etc.).

CARACTERÍSTICAS TÉCNICAS

BICICLETA DE PISCINA HAPPY BIKE			
Referencia	WX-HAPPY-BL01	WX-HAPPY-OR01	WX-HAPPY-RS01
Colores	Cobalto	Naranja	Fucsia
Dimensiones min	60 cm x 97 cm x 114 cm alt		
Dimensiones màx	60 cm x 112 cm x H 149 cm alt		
Peso	17 kg		
Profundidad del agua	1,20 m-1,60 m		

Certificado:



NOVEDAD 2017



La bicicleta de piscina *sport +*

BICICLETA DE PISCINA

➤ FALCON

¡SILUETA TONIFICADA!

Waterflex lanza una bicicleta acuática que rebosa adrenalina, más divertida y deportiva. La bicicleta acuática FALCON utiliza los avances tecnológicos al servicio de la comodidad. Descubra qué la hace única.

La FALCON es una bicicleta acuática de alto rendimiento con un sistema que permite ajustar el esfuerzo y personalizar las sesiones, así como una ergonomía que facilita una amplia selección de ejercicios. Este sistema hidráulico crea un movimiento del agua con efecto de masaje drenante que estimula la circulación sanguínea en las piernas.

Las piernas se sentirán aliviadas y ligeras.

Le encantará la fluidez del pedaleo, ideal para ponerse en forma y para actividades de rehabilitación.



+ VENTAJAS

- Manillar Sport
- Acero inoxidable de calidad AISI 316L
- Cómoda con los pies descalzos
- Ajustes altamente adaptables
- Drenaje linfático rápido
- Ánodo de sacrificio para agua salada

★ GARANTÍAS

- 3 años para los componentes metálicos
- 6 meses para las piezas de desgaste

EL PACK SPORT INCLUYE



Termo

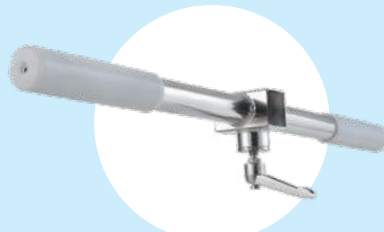

Barra de entrenamiento



Sillín confort

CARDIO

Entrenamiento cardiovascular para mejorar la resistencia

POTENCIA

Fortalece los músculos de las piernas

DRENAJE

Tonifique las piernas y mejore el aspecto de la piel

FLEXIBILIDAD

Mejora la flexibilidad de las piernas

TIPO DE ESFUERZO

REGULAR

DEPORTIVO

INTENSIVO

RESISTENCIA HIDRÁULICA

Resistencia hidráulica ajustable:
«sistema Aqua-palm de 4 velocidades»

Ajuste la dificultad del ejercicio y personalice el esfuerzo desde la posición de sentado.

Ideal para fortalecer los músculos y favorecer las articulaciones.



GARANTÍA

3 años

Todos los productos de la gama WATERFLEX disponen de garantía de 3 años para los componentes metálicos y 6 meses para las piezas de desgaste (p. ej., sillín, espuma, correas para los pies, etc.).

CARACTERÍSTICAS TÉCNICAS

BICICLETA DE PISCINA FALCON BIKE

Referencia	WX-FALC4
Dimensiones min	55 cm x 93 cm x 114 cm alt
Dimensiones màx	55 cm x 120 cm x 153 cm alt
Peso	20 kg
Profundidad del agua	1,10 m-1,50 m

Certificado: **CE**

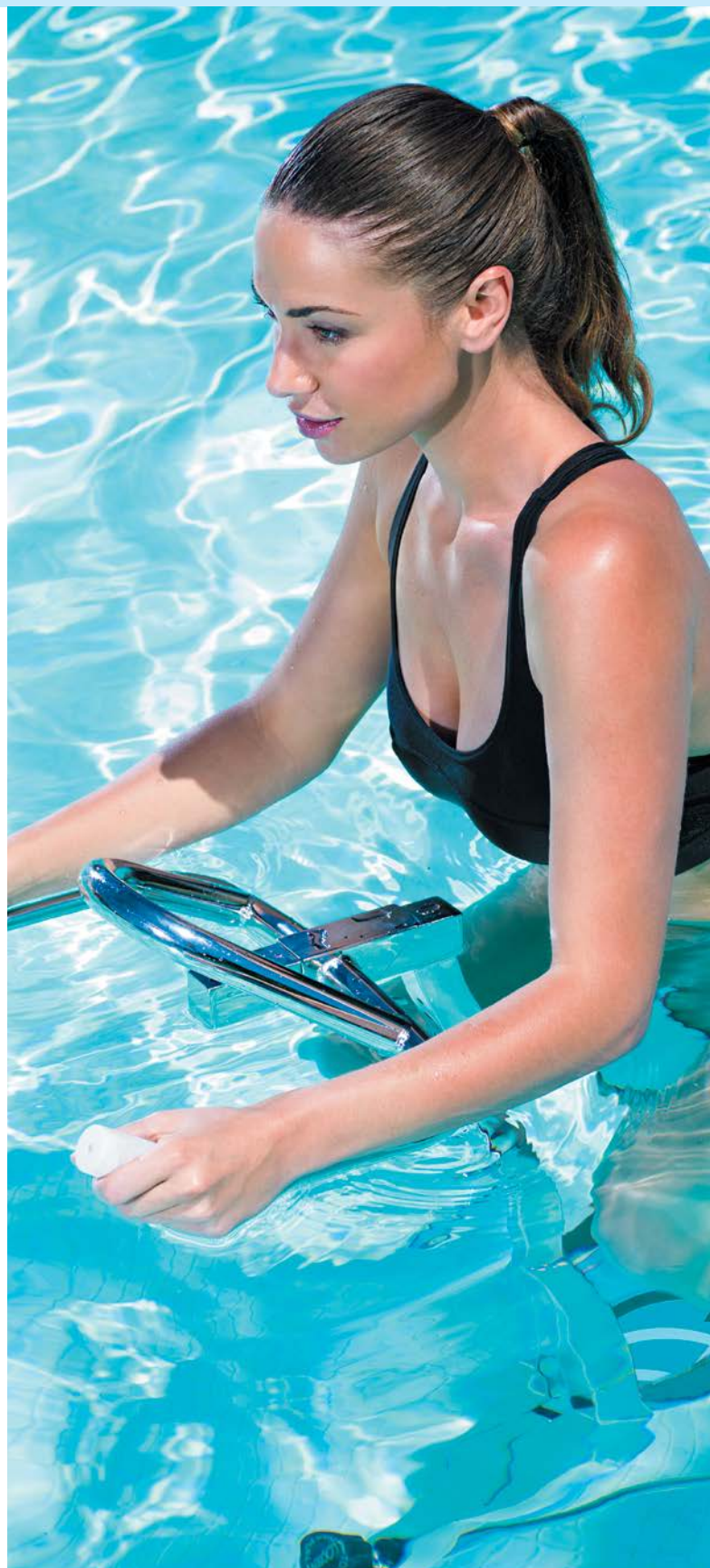

BICICLETAS DE PISCINA

WR BIKE

¡EL AQUABIKE AL ALCANCE DE TODOS!

Gama de 3 bicicletas acuáticas extremadamente versátiles con un aspecto llamativo.

Concebidas para distintos usos (bienestar, fitness y rehabilitación), incorporan 3 tipos de resistencias que se adaptan a las necesidades de cada persona.

+ VENTAJAS DE LA GAMA WR

- Manillar Sport
- Acero inoxidable de calidad AISI 316L
- Cómoda con los pies descalzos
- Ajustes precisos
- Drenaje linfático rápido
- Ergonomía que favorece el rendimiento deportivo
- Ánodo de sacrificio para agua salada

★ GARANTÍAS DE LA GAMA WR

- 3 años para los componentes metálicos
- 6 meses para las piezas de desgaste



PEDAL AQUASPEED CÓMODO
CON LOS PIES DESCALZOS



AJUSTE GRADUADO DEL
SILLÍN Y EL MANILLAR



DRENAJE LINFÁTICO
RÁPIDO



GUIDON SPORT
3 POSICIONES

GARANTÍA
3 años

Certificado:



La bicicleta de piscina wellness

RESISTENCIA FIJA DE LOS PEDALES

Resistencia hidráulica fija:

Gracias a la forma particular de los pedales termomoldados AquaSpeed, que arrastran el agua al pedalear, se intensifica el efecto de resistencia.

Esta suave resistencia hace que sea accesible para todos.

La bicicleta es cómoda de utilizar con los pies descalzos.



TIPO DE ESFUERZO



CARACTERÍSTICAS TÉCNICAS

BICICLETA DE PISCINA WR3	
Referencia	WX-WR3
Dimensiones min	55 cm x 94 cm x 116 cm alt
Dimensiones màx	55 cm x 122 cm x 153 cm alt
Peso	18,5 kg
Profundidad del agua	1,10 m-1,50 m



La bicicleta de piscina deportiva

RESISTENCIA HIDRÁULICA 4

Resistencia hidráulica ajustable:

Ajuste la dificultad del ejercicio y personalice el esfuerzo desde la posición de sentado gracias al «sistema Aqua-palm de 4 velocidades» con cuatro aletas ajustables.

Ideal para fortalecer los músculos y favorecer las articulaciones.



TIPO DE ESFUERZO



CARACTERÍSTICAS TÉCNICAS

BICICLETA DE PISCINA WR4	
Referencia	WX-WR4
Dimensiones min	55 cm x 94 cm x 116 cm alt
Dimensiones màx	55 cm x 122 cm x 153 cm alt
Peso	22,6 kg
Profundidad del agua	1,10 m-1,50 m



La bicicleta de piscina ultradeportiva

SPINNING PRO SYSTEM

Resistencia mecánica ajustable:

Ajuste la dificultad del ejercicio y personalice el esfuerzo desde la posición de sentado con tan solo girar el dial.

El esfuerzo está bien equilibrado. La pastilla de freno actúa sobre la rueda de acero inoxidable 316L de grado marino para lograr una eficacia sin precedentes. ¡Se pueden simular las cuestas! Sencilla de utilizar e intuitiva, esta bicicleta acuática permite practicar el deporte de alto nivel.



TIPO DE ESFUERZO



CARACTERÍSTICAS TÉCNICAS

BICICLETA DE PISCINA WR5	
Referencia	WX-WR5
Dimensiones min	55 cm x 94 cm x 116 cm alt
Dimensiones màx	55 cm x 122 cm x 153 cm alt
Peso	22,9 kg
Profundidad del agua	1,10 m-1,50 m

NOVEDAD 2017



Bici para piscinas sport gear

Bici para piscinas

➤ INOBIKE 7



DOBLE RESISTENCIA HIDRÁULICA

¡Inédito : Palanca de cambio!

Con su doble sistema de hélices, ajustas la dificultad del ejercicio, personaliza el esfuerzo sentado en el sillín gracias a la palanca de cambio.

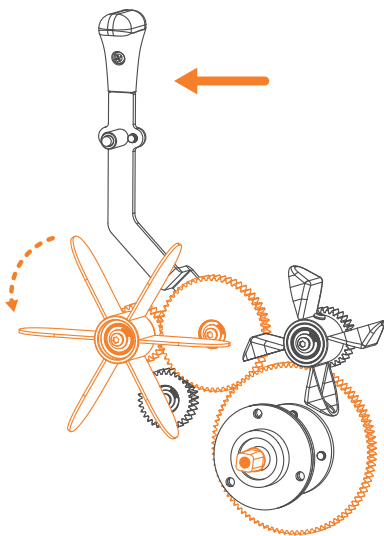

Posición 1
VELOCIDAD
Calentamiento

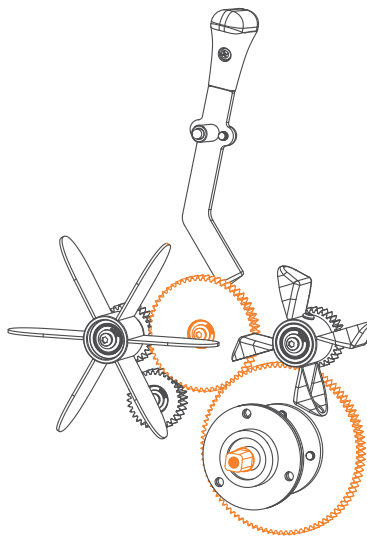

Posición 0
VELOCIDAD
Reeducación

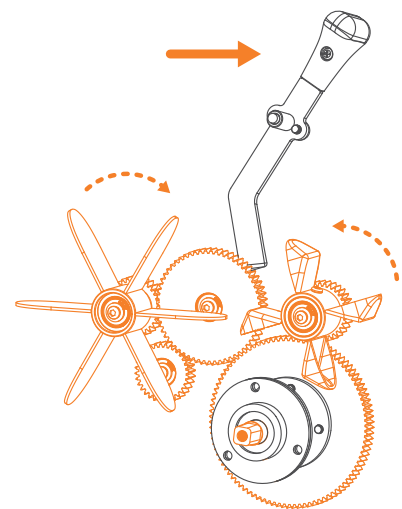

Posición 2
VELOCIDAD
Entrenamiento

TIPO DE ESFUERZO

REGULAR

DESOPORTIVO

INTENSO

+ VENTAJAS DEL INOBIKE 7

- Manillar sport 45°
- Calidad Inox AISI 316L
- Confort descalsado
- Reglajes preciosos
- Drenaje express
- Ergonómica para mas resultados atléticos
- Anodo para aguas salinas

★ GARANTÍAS DEL INOBIKE 7

- 3 años piezas metálicas
- 6 meses piezas de desgaste

GARANTÍA

3 años

Todos los productos de la gama WATERFLEX tienen una garantía de 3 años para la piezas metálicas, 6 meses para las piezas de desgastes.

CARACTERÍSTICAS TÉCNICAS

Certificación



NOVEDAD 2017



La bicicleta de piscina atlética

BICICLETA DE PISCINA

INOBIKE 6



+ VENTAJAS DE LA INOBIKE 6

- Manillar Sport 45°
- Acero inoxidable de calidad AISI 316L
- Cómoda con los pies descalzos
- Ajustes precisos
- Drenaje linfático rápido
- Ergonomía que favorece el rendimiento deportivo
- Ánodo de sacrificio para agua salada

★ GARANTÍAS DE LA INOBIKE 6

- 3 años para los componentes metálicos
- 6 meses para las piezas de desgaste

RESISTENCIA HIDRÁULICA 6

La Inobike incorpora un sistema de resistencia hidráulica compuesto por una hélice de 6 palas fijas.

La fuerza del pedaleo es intensa y acentúa la potencia de trabajo durante el esfuerzo.

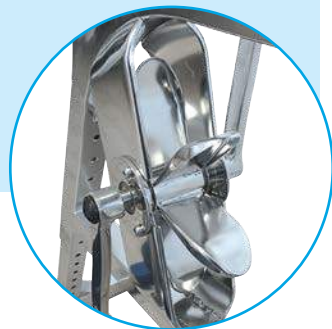

TIPO DE ESFUERZO

REGULAR

DEPORTIVO

INTENSIVO

GARANTÍA

3 años

Todos los productos de la gama WATERFLEX disponen de garantía de 3 años para los componentes metálicos y 6 meses para las piezas de desgaste (p. ej., sillín, espuma, correas para los pies, etc.).

CARACTERÍSTICAS TÉCNICAS

BICICLETA DE PISCINA INOBIKE 6

Referencia	WX-INO6
Dimensiones min	55 cm x 94 cm x 116 cm alt
Dimensiones máx	55 cm x 122 cm x 153 cm alt
Peso	21 kg
Profundidad del agua	1,10 m-1,60 m

Certificado:



NOVEDAD 2017



La bicicleta de piscina ultradeportiva

BICICLETA DE PISCINA

INOBIKE 8



+ VENTAJAS DE LA INOBIKE 8

- Manillar Sport 45°
- Acero inoxidable de calidad AISI 316L
- Cómoda con los pies descalzos
- Ajustes precisos
- Drenaje linfático rápido
- Ergonomía que favorece el rendimiento deportivo
- Ánodo de sacrificio para agua salada

★ GARANTÍAS DE LA INOBIKE 8

- 3 años para los componentes metálicos
- 6 meses para las piezas de desgaste

TIPO DE ESFUERZO

REGULAR

DEPORTIVO

INTENSIVO

GARANTÍA

3 años

Todos los productos de la gama WATERFLEX disponen de garantía de 3 años para los componentes metálicos y 6 meses para las piezas de desgaste (p. ej., sillín, espuma, correas para los pies, etc.).

SPINNING PRO SYSTEM

Novedad: ¡Palanca de velocidad!

La pastilla de freno actúa sobre la rueda de acero inoxidable 316L de grado marino gracias a la tensión del cable. Resulta muy sencillo e intuitivo ajustar la tensión del cable y la dificultad del ejercicio para disfrutar de un esfuerzo equilibrado.



CARACTERÍSTICAS TÉCNICAS

BICICLETA DE PISCINA INOBIKE 8

Referencia	WX-IN08
Dimensiones min	55 cm x 94 cm x 116 cm alt
Dimensiones m̀ax	55 cm x 122 cm x 153 cm alt
Peso	22,9 kg
Profundidad del agua	1,10 m-1,60 m

Certificado:

NOVEDAD 2017

WX TRAMP PREMIUM

¡Combine la barra de aquajumping con el aquastep!

TRAMPOLÍN ACUÁTICO

WX TRAMP

DIVIÉRTASE SALTANDO

El trampolín se puede utilizar para aquatraining, rehabilitación o en casa en familia. Es versátil y apto para cualquier persona de entre 7 y 77 años sin contraindicaciones. Permite mejorar la coordinación, el equilibrio y la condición física mientras se divierte.

ACCESORIO OPCIONAL

Barra de sujeción para un mejor equilibrio.
¡Ideal para principiantes!

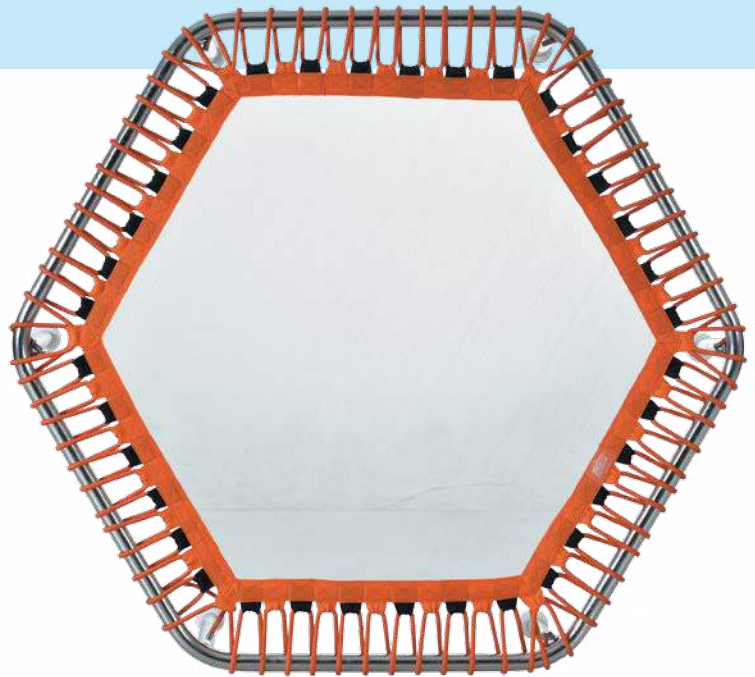
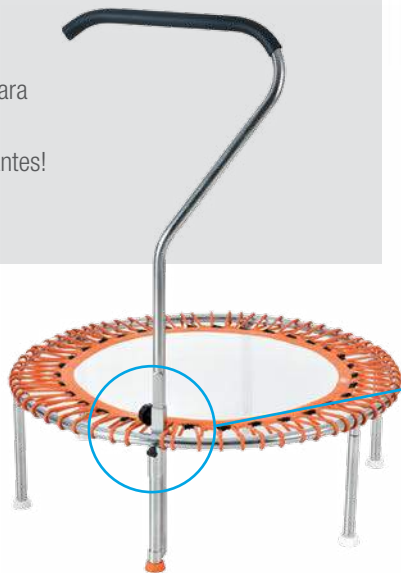

**PRÁCTICO
Y ECONÓMICO**

**CONCEPTO
ORIGINAL**

**DEPORTIVO
Y DIVERTIDO**

**AQUAJUMPING
& AQUASTEP**

BARRA DE SUJECIÓN

Este accesorio opcional de equilibrio y sujeción ayuda a los principiantes a mantenerse seguros durante el ejercicio. Diseñada en acero inoxidable de grado marino AISI 304, con fijación monoaxial y bloqueo simple en la base del trampolín. Compatible con los dos modelos.

ESTABILIZADORES

Las seis ventosas de silicona antideslizante garantizan una estabilidad magnífica durante el uso. Estos estabilizadores de color blanco no marcan el suelo de la piscina y se adaptan a todo tipo de material (revestimiento, baldosas, etc.).

SUPERFICIE DE SALTO

El tejido de malla de salto ha sido seleccionado para garantizar el mejor rebote gracias a un movimiento más suave del agua. Las fibras técnicas proporcionan durabilidad e impermeabilidad para favorecer saltos precisos y un ejercicio óptimo. Se recomienda su uso con los pies descalzos.

CARACTERÍSTICAS TÉCNICAS

TRAMPOLÍN ACUÁTICO WX TRAMP PREMIUM	
Anticorrosiva	Armazón inoxidable AISI 304
Costuras	reforzadas
Profundidad del agua	1,30m-1,50 m
Estabilidad	Ventosas de fijación
Garantía	2 años para los componentes metálicos, 6 meses para las piezas de desgaste

Modelo	Redondo
Dimensiones	Diám. 101 x 34 cm alt.
Peso	6,3 kg

Modelo	Hexagonal
Dimensiones	112 x 112 x A 34 cm
Peso	6,3 kg

BARRA DE SUJECIÓN	
Modelo	Barra inoxidable AISI 304
Dimensiones	55 cm long. x 117 cm alt.
Peso	1,6 kg



ELLY

La bicicleta **elíptica** para piscinas

BICICLETA ELÍPTICA

➤ ELLY

LA BICICLETA ELÍPTICA DE PISCINA PARA UN ENTRENAMIENTO COMPLETO

La bicicleta elíptica acuática ELLY es un aparato de ejercicio completo y sencillo de utilizar que combina los beneficios del remo, el esquí de fondo, el step y la bicicleta. Con ella se pueden trabajar todos los músculos del cuerpo a la vez. ¡De hecho, se utiliza un 80 % de los músculos con cada ejercicio!

El secreto reside en su acción elíptica, diseñada para reproducir los movimientos naturales del running con la mayor fidelidad posible, a la par que proteger las articulaciones de los impactos. El aparato se compone de un eje en el que se fijan dos pedales largos conectados con dos asas verticales (brazos de palanca).

FLUIDEZ DE MOVIMIENTO

La Elly aporta fluidez de movimiento a sus usuarios gracias a los rodamientos sellados y el ángulo de inclinación de los pedales que permiten trabajar las piernas de forma óptima. El esfuerzo se ve reforzado por los brazos de palanca con las amplias aletas perforadas. La Elly crea resistencia sin obstrucciones ni sacudidas. Construida a partir de 100 % acero inoxidable, la ELLY es compatible con todos los tipos de agua (salada, colorada o bromada). Sus ruedas y peso ligero hacen que sea muy sencilla de desplazar.



FLUIDEZ DE MOVIMIENTO

gracias a los rodamientos sellados y el ángulo de inclinación de los pedales que permiten trabajar las piernas de forma óptima.

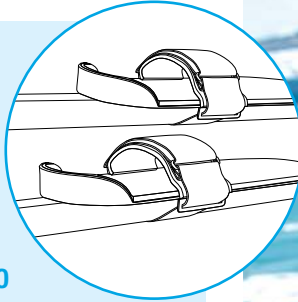

DISEÑO HIDROLÓGICO

de los brazos de palanca que favorecen la resistencia sin obstrucción del movimiento. Las perforaciones dejan pasar el agua gradualmente.

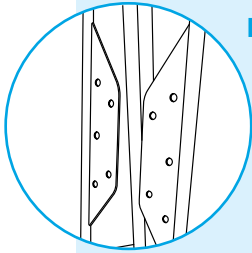

GARANTÍA

3 años

Todos los productos de la gama WATERFLEX disponen de garantía de 3 años para los componentes metálicos y 6 meses para las piezas de desgaste (p. ej., sillín, espuma, correas para los pies, etc.).

CARACTERÍSTICAS TÉCNICAS

BICICLETA ELÍPTICA DE PISCINA ELLY

Referencia	WX-ELLY-01
Materiales	100 % acero inoxidable INOX AISI 316L de grado marino
Acabado	Acero pulido con tratamiento anticorrosión eléctrico
Resistencia	Brazos de palanca oscilantes con amplias aletas perforadas para maximizar la resistencia
Pedaliar	De alto rendimiento, con rodamientos para un uso intensivo sumergida
Pedales	Pedales grandes de PVC, aptos para uso con los pies descalzos
Ruedas	Rodamiento en ruedas blancas antiarañazos para un desplazamiento sencillo
Estabilidad	Almohadillas blancas para estabilidad y protección antiarañazos
Revestimiento	Se adapta a todos los materiales (revestimiento, PVC, baldosas, fibra de vidrio, poliéster, etc.).
Peso	26 kg suministrada montada
Dimensiones	56 anch. x 112 long. x 175 cm alt. (maxi)
Profundidad	0,90 m-1,50 m

Certificado:

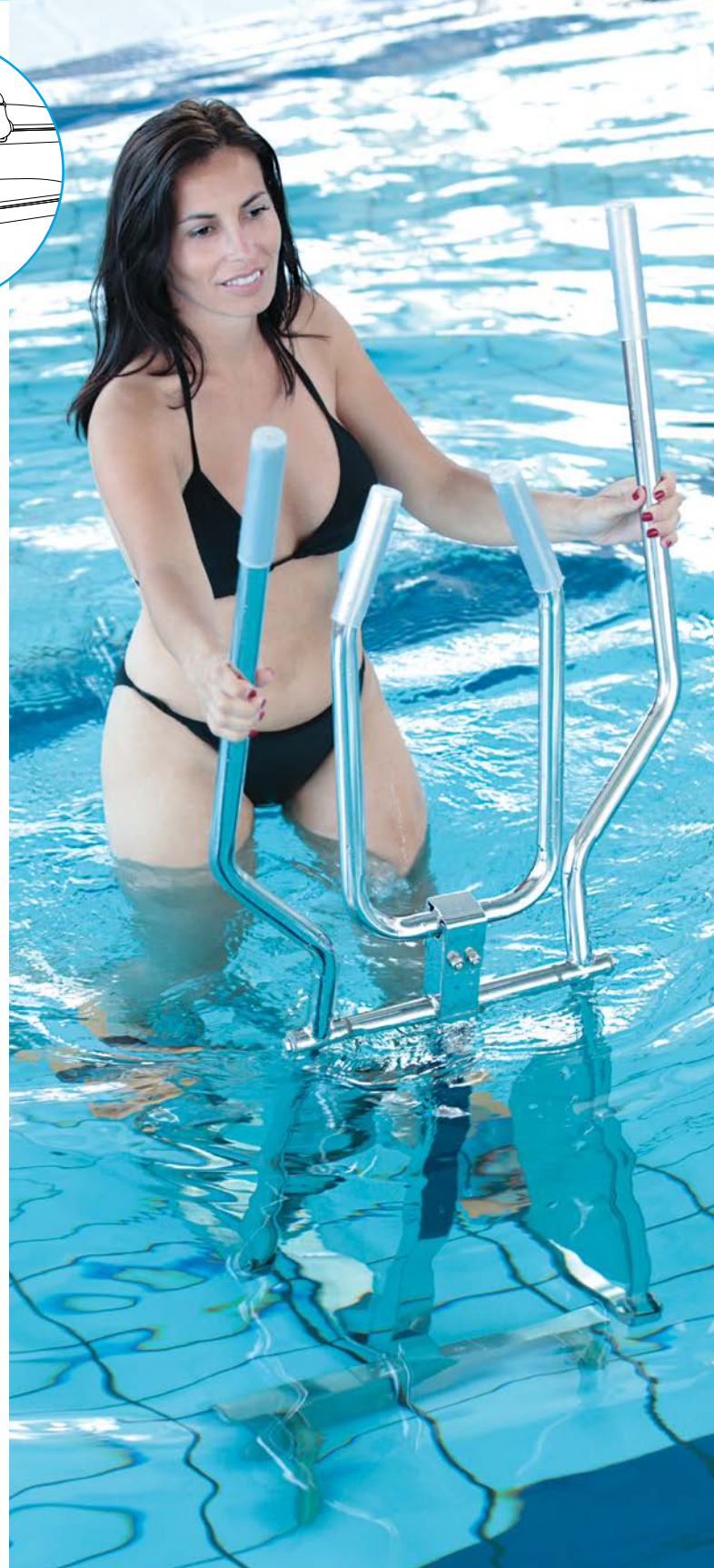

AquaJogg

Jogging y running en el agua



CINTA DE CORRER ACUÁTICA

➤ AQUAJOGG

NUEVA ACTIVIDAD ACUÁTICA

La AquaJogg combina los beneficios de la flotabilidad del agua con los de la marcha o el running. La fluidez de movimiento le permitirá trabajar a su propio ritmo y fortalecer los músculos y mejorar la resistencia, así como realizar ejercicios de rehabilitación de manera segura gracias a su excelente estabilidad.

CARACTERÍSTICAS PRINCIPALES

Diseñada para un uso diario e intensivo durante sesiones individuales o en grupo. La AquaJogg es ultracompacta y ligera. El sistema plegable innovador ahorra espacio, mientras que las ruedas blancas facilitan la inmersión en el agua sin rallar el suelo.

Puede utilizarse con los pies descalzos.

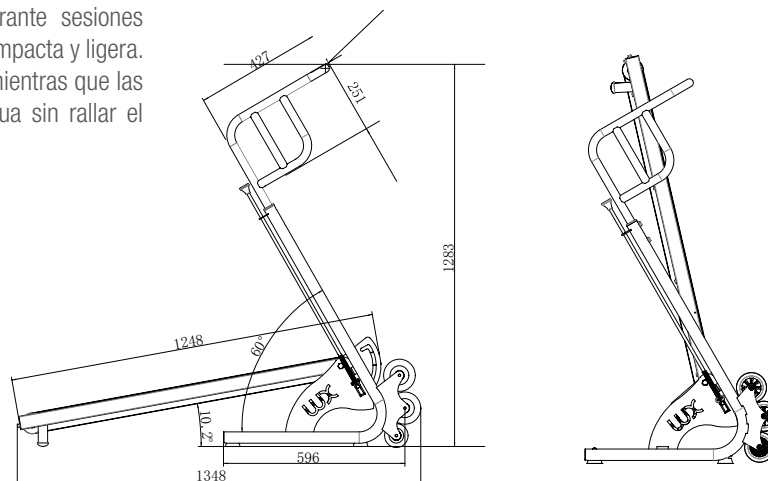

SISTEMA DE APERTURA « EASY PUSH »

Apertura: ejerza presión sobre la palanca y deje que la plataforma se abra hacia el suelo. Sencillo y sin esfuerzo.

Cierre: ejerza presión sobre la palanca y levante la plataforma con el pie. Tire de la cinta de correr hacia atrás hasta que oiga el clic del mecanismo de seguridad.

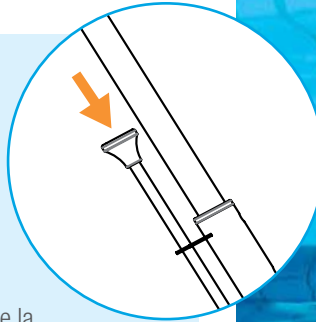

AJUSTE LA TENSIÓN

de la cinta con una llave Allen.
Cuanto más la apriete, más fuerte será la resistencia.

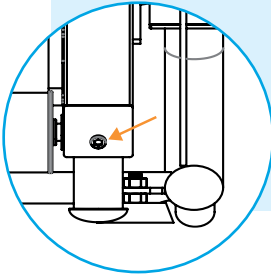

GARANTÍA

3 años

Todos los productos de la gama WATERFLEX disponen de garantía de 3 años para los componentes metálicos y 6 meses para las piezas de desgaste (p. ej., sillín, espuma, correas para los pies, etc.).

CARACTERÍSTICAS TÉCNICAS

CINTA DE CORRER ACUÁTICA AQUAJOGG

Referencia	WX-AQUAJOGG
Materiales	100 % acero inoxidable AISI 316L de grado marino
Acabado	Acero pulido con tratamiento anticorrosión eléctrico
Mecanismo	Cinta de correr plegable
Cinta	Superficie para correr 38 cm anch. x 118 cm long. Inclinación del 13 %.
Ruedas	Rodamiento en ruedas blancas antiarañazos para un desplazamiento sencillo
Estabilidad	Almohadillas blancas para estabilidad y protección antiarañazos
Revestimiento	Se adapta a todos los materiales (revestimiento, PVC, baldosas, fibra de vidrio, poliéster, etc.).
Peso	32 kg suministrada montada
Dimensiones	Abierta: 67 cm anch. x 135 cm long. x 128 cm alt. (máx.) Cerrada: 56 cm anch. x 62 cm long. x 128 cm alt. (máx.)
Profundidad	0,90 m-1,50 m

Certificado:



POOLBAR

¡Combine el aquapole con el aquastep!

POLE Y STEP

➤ POOLBAR

PARA TODAS LAS EDADES

Ya sea por diversión, deporte, fitness o rehabilitación, este equipo puede ser utilizado por personas de 7 a 77 años de forma individual o por parejas.

DEPORTE DIVERTIDO

Disfrute de abdominales esculpidas, muslos tonificados, nalgas firmes, músculos de la espalda fortalecidos, brazos más tonificados, una resistencia cardiovascular mejorada y mayor flexibilidad.

El efecto drenante se intensifica gracias al efecto masaje del agua sobre todo el cuerpo, que le permite luchar contra la celulitis, la piel de naranja y los depósitos de grasa.

¡Una manera excelente de perder peso y tonificar la figura!

ÚNICA, PRÁCTICA Y ECONÓMICA



FUNCIONAMIENTO

La barra de salto Poolbar se compone de dos elementos: **el pedestal y la barra.**

- 1) Fije la barra al pedestal.
- 2) Fije la base al fondo de la piscina.

Este sistema sencillo y seguro garantiza una estabilidad excelente del equipo. Para desmontarlo, coloque el pie en los puntos designados bajo el pedestal y podrá retirarla en un instante.

PRÁCTICO
Y ECONÓMICO

CONCEPTO
ORIGINAL

DEPORTIVO
Y DIVERTIDO

AQUAJUMPING
& AQUASTEPE

UN CONCEPT 2 EN 1

BARRE AQUATIQUE + AQUASTEPE

¡COMBINE EL AQUAJUMPING CON EL AQUASTEPE!

Un concepto muy eficaz y económico, ya que la inversión ofrece al usuario varios ejercicios versátiles y al inversor una rentabilidad excelente.

LA POOLBAR ES ÚNICA GRACIAS A SU DISEÑO ORIGINAL

Es la única barra sobre un pedestal de polietileno que permite practicar el aquajumping y el aquastep a la vez. ¡Una combinación de dos actividades para disfrutar de ejercicios eficaces que se adaptan a sus necesidades!

CARACTERÍSTICAS TÉCNICAS

BARRA SOBRE PEDESTAL POOLBAR	
Pedestal	Diám. 98 cm
Versatilidad	Ejercicios simples o combinados de forma individual o en parejas
Equipo	Barra extraíble de acero inoxidable AISI 316L
Ergonómica	Agarre sencillo
Ligera	Peso total de 17 kg
Resistencia	Pedestal de polietileno rotomoldeado Alta resistencia
Estabilidad	Ventosas de fijación
Moderna	3 colores: verde, naranja y morado
Garantía	1 año
Origen	Fabricada en Francia



PRENDAS DE AQUABIKE Y AQUAFITNESS

➤ ROPA DE BAÑO

PRENDAS DE AQUABIKE

GAMA DE PRENDAS DE AQUABIKE Y AQUAFITNESS PARA SEÑORA Y CABALLERO DE WATERFLEX

Inspirada en los conocimientos de un campeón internacional de natación, la gama de prendas de aquabike y aquafitness le ofrece comodidad, rendimiento y elegancia.

Toda una revolución para el aquabike: por fin, ropa de baño pensada para los usuarios de bicicletas y cintas de correr acuáticas. Esta nueva gama más cómoda y colorida de prendas utiliza fibras técnicas PBT innovadoras con numerosas propiedades. Diseñada en la Provenza por nuestro Departamento de Investigación y Desarrollo, la gama de baño de aquabike incluye prendas con una ergonomía especial concebida para optimizar la amplitud de movimiento y respetar la anatomía de cada uno gracias al fino tejido chamoisino.

CARACTERÍSTICAS PRINCIPALES DE LA GAMA

① **Sin elastano**

Resistente al cloro

② **Comodidad excelente**

Protección antiirritación del asiento

③ **Control de la figura**

Fibra que aporta firmeza y moldea la figura

④ **100 % opaco**

Opacidad máxima para impedir la transparencia



RESISTENTE AL CLORO
Resistente al cloro



SECADO RÁPIDO
Secado rápido



ANTI-UV (UPF 50)
Protección contra los rayos UV



CAMISETA DE CABALLERO



PANTALONES CORTOS DE CABALLERO



OTRAS CARACTERÍSTICAS TÉCNICAS

- Combinación de fibras que aporta un efecto de segunda piel
- Resistencia a la abrasión
- Cuello de pico para facilitar la respiración y evitar la sensación de ahogamiento
- Sisas amplias para facilitar la amplitud de movimiento
- Espalda al descubierto con apoyo excelente
- Sujetador integrado en el bañador y bikini de señora
- Banda de silicona para mayor sujeción en los muslos



CAMISETA DE SEÑORA
ROSA



CAMISETA DE SEÑORA
VERDE



BIKINI VERDE



BIKINI ROSA



BAÑADOR DE SEÑORA
ROSA



BAÑADOR DE SEÑORA
VERDE

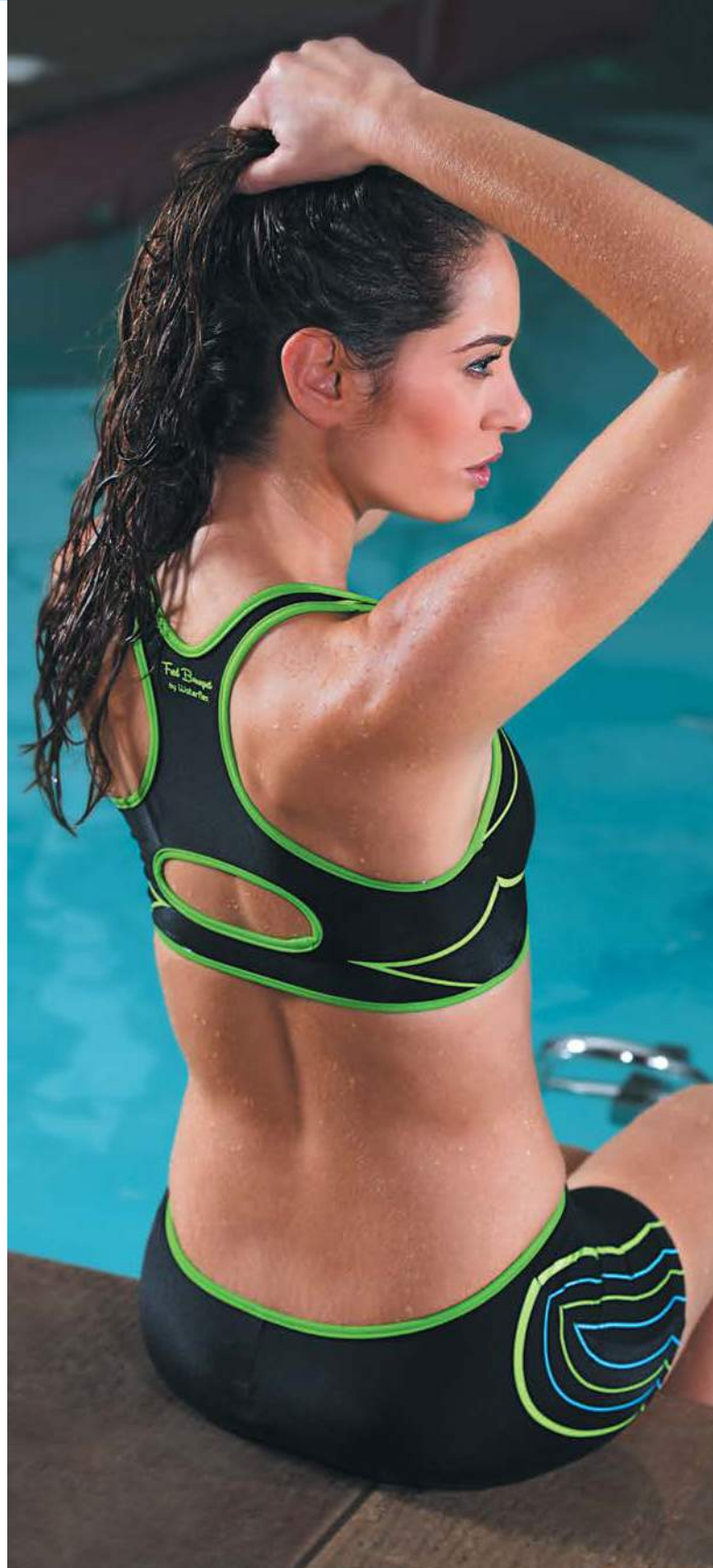



ESCANEE
Y DESCUBRA

Para leer este código QR, cargue la aplicación de Unitag «QR Code Scanner» en: www.opn.to/a/QR-Unitag

**AQUABIKE
LIFT**

¡Saque las bicicletas acuáticas del agua sin esfuerzo!

GRÚA

AQUABIKE LIFT

NOVEDAD DE WATERFLEX

Compatible con todos los equipos de aquafitness (cinta, bicicleta elíptica, bicicleta acuática, trampolín, etc.), la Aquabike Lift combina movilidad, estabilidad, seguridad y facilidad de uso. Su asa cuadrada facilita la elevación y el agarre, mientras que su sistema de seguridad permite a un entrenador levantar solo el equipo.

Se adapta a las piscinas más complejas.

La Aquabike Lift se puede colocar donde desee, sin ocupar espacio en el borde de la piscina.

CARACTERÍSTICAS DE LA GRÚA

① Movilidad

4 ruedas, incluidas 2 capaces de girar 360°, para facilitar el desplazamiento incluso en entornos complejos.

② Sin fijación

No necesita modificar la piscina.

③ Bloqueo de seguridad

2 patas de silicona para evitar que se vuelque.

④ Estabilidad

Garantizada gracias al diseño ergonómico y a los pesos en la columna central.

⑤ Sistema EASY-FIX

Soporte triangular con doble punto de anclaje y correas ajustables

Sistema de bloqueo de las ruedas para facilitar el manejo



CARACTERÍSTICAS TÉCNICAS

AQUABIKE LIFT	
Utilización	Se recomiendan 2 personas
Peso	110 kg
Peso de carga máximo	70 kg
Materiales	Acero + pintura epoxi con tratamiento anticorrosión
Garantía	2 años
Certificado de calidad	CE + TÜV Conforme a la norma europea EN13197/IN - 1/10/2009
Altura máxima	2,27 m
Anchura máxima	2,30 m
Dimensiones del pedestal	53 x 72 cm

ACCESORIOS

> **BARRA DE ENTRENAMIENTO MÚLTIPLE DE AQUABIKE** **COMPLETE SUS EJERCICIOS DE AQUAFITNESS**

La barra de entrenamiento múltiple de Waterflex se ha diseñado especialmente para fijarse a la parte trasera de las bicicletas de piscina y le permite realizar nuevos ejercicios acuáticos.

Se instala de manera rápida y sencilla. Basta con colocarla y fijarla tras el sillín del WaterRider. Esta barra acuática le permite realizar ejercicios complementarios al pedaleo y estirarse tras la sesión de aquafitness.



> **SILLÍN CONFORT** **UN SILLÍN ACUÁTICO PARA SU COMODIDAD**

El sillín confort de Waterflex es un accesorio diseñado para las bicicletas de piscina Waterflex. Este sillín acuático es ideal para personas de mayor volumen o con nalgas sensibles.

Su ergonomía se ha diseñado para ofrecer una comodidad excelente durante la sesión de aquafitness. Para un buen mantenimiento del sillín confort, recomendamos que controle el pH del agua de la piscina, que debería estar entre 6,7 y 7,6.



> **CINTA ELÁSTICA ACUÁTICA** **EL ACCESORIO IMPRESCINDIBLE PARA EL AQUAFITNESS**

Incremente la variedad y la dificultad de sus ejercicios de aquabike con las cintas elásticas Waterflex, ligeras y portátiles. Ideal para todos los niveles de aquafitness, este versátil accesorio de resistencia le permite mejorar la potencia muscular del torso, tonificar los brazos y estimular el corazón.

Las asas flexibles antideslizamiento garantizan un agarre firme mientras realiza los ejercicios.

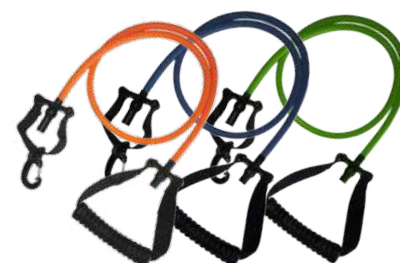

> **RENOV-INOX** **RECUPERE EL BRILLO DEL PRIMER DÍA**

Renov-inox de Waterflex ha sido especialmente diseñado para mantener el acero inoxidable sumergido. Fruto de una colaboración con los laboratorios ProTech, restaura el brillo de su bicicleta acuática y la protege de la oxidación.

El pack Renov Inox contiene además una esponja para aplicar el producto, así como un trapo de microfibra para extender el producto y frotar a fin de recuperar el brillo original.



> **TERMO** **CONSERVA LA MISMA TEMPERATURA DURANTE 8 H**

La doble pared del termo Waterflex permite mantener la temperatura de líquidos calientes o fríos durante varias horas. Este termo de 0,6 litros de capacidad es apto para todo tipo de bebidas, incluso refrescos con gas. Incorpora una boquilla deportiva con apertura a presión para poder beber con una sola mano. Cierre hermético para evitar fugas. Seguridad alimentaria insuperable: 0 bPA, 0 ftalatos, 0 toxinas.



COMODIDAD Y DISEÑO
PARA SU BIENESTAR

HOLL'S

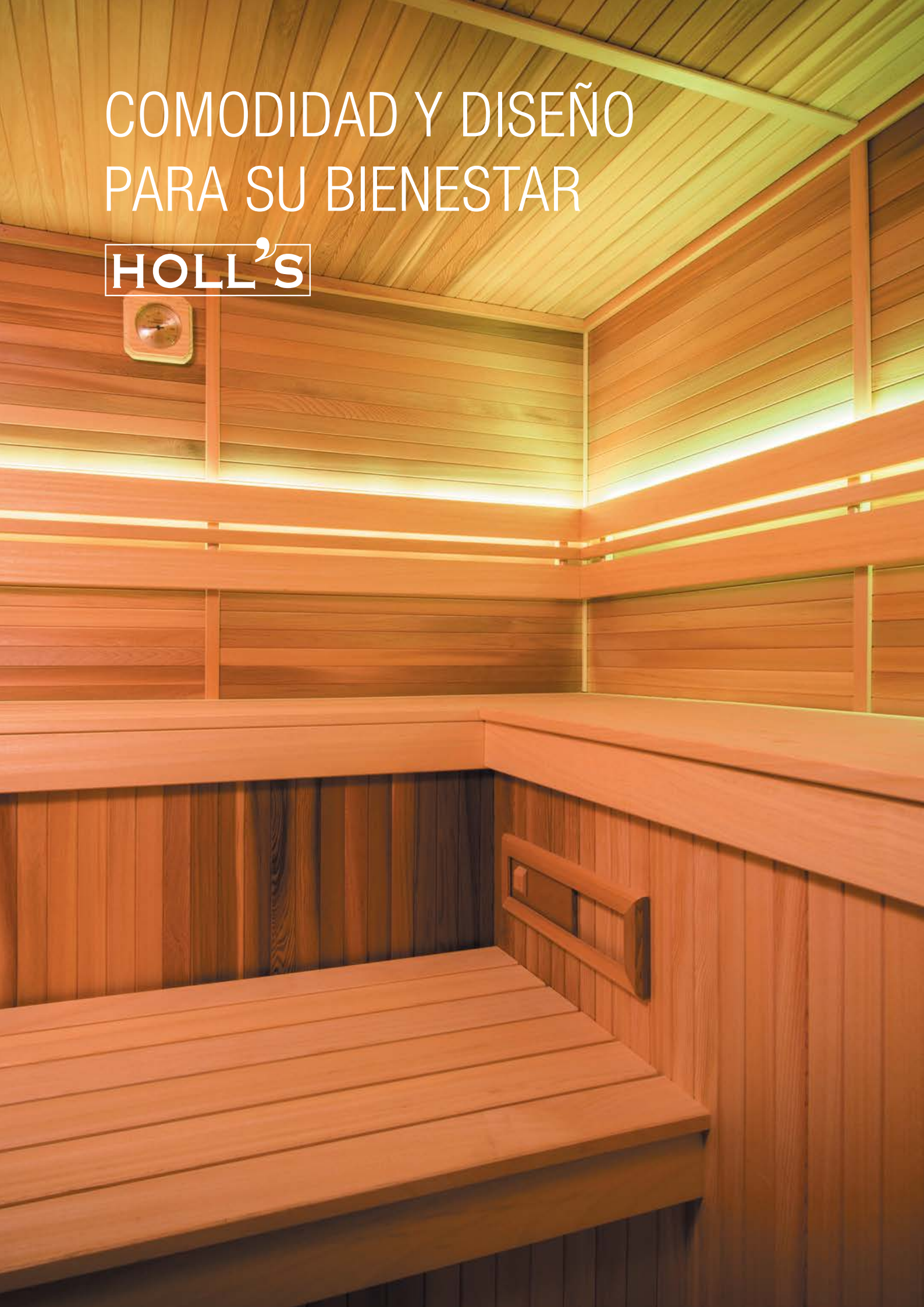

SAUNA PRESTIGE

CON HOLL'S, ¡LAS VENTAS CONTINÚAN DURANTE LA TEMPORADA BAJA!

En HOLL'S, empresa diseñadora y fabricante de cabinas de infrarrojos, saunas tradicionales y baños turcos, creemos que la comodidad es fundamental para el bienestar. Esta prestigiosa marca de Poolstar, empresa líder en saunas en Francia, le va a descubrir una visión nueva de la «comodidad» del bienestar.

Nuestros productos, únicos e innovadores, van a revolucionar el mercado. Interesado en el bienestar de sus clientes, HOLL'S ha estudiado las últimas tendencias con el fin de proporcionarle las mejores tecnologías en materia de bienestar.

Con HOLL'S podrá distribuir una gama completa que abarca desde productos de interior para 2 personas o más hasta saunas de exterior para 6 personas.

NUESTRAS SAUNAS

PRO Pure Quartz	P. 64
Multiwave	P. 66
Alto Confort Plus	P. 68
Alto Sel	P. 70
Combi Sel.....	P. 72
Hybrid Combi	P. 74
Eccolo	P. 75
Multivap	P. 76
Cabina de infrarrojos de exterior	P. 78
Sauna tradicional de exterior	P. 79



PURE QUARTZ



MULTIWAVE



ALTO CONFORT PLUS



ALTO SEL



COMBI SEL



HYBRID COMBI



BARREL IR



BARREL VAP



ECCOLO



MULTIVAP

➤ SAUNA PRESTIGE



CABINA DE INFRARROJOS

➤ PURE QUARTZ

Estas cabinas de infrarrojos están equipadas con una tecnología revolucionaria: emisores de infrarrojos de cuarzo.

Estas cabinas de lujo han sido incorporadas a la gama de infrarrojos de HOLL'S para satisfacer sus necesidades más exigentes. Con la colección Pure Quartz podrá disfrutar de una radiación que penetra las tres capas de la piel y le aporta todos los beneficios de los rayos infrarrojos.



INNOVACIÓN

Los emisores de cuarzo permiten que el cuerpo transpire con mayor rapidez en un ambiente agradable, con lo que se logra un efecto relajante casi inmediato.

Como los emisores de rayos infrarrojos de cuarzo alcanzan su capacidad máxima de calentamiento en tan solo unos segundos, no es necesario precalentar la cabina.

BIENESTAR

La piel se compone de varias capas:

la epidermis, la dermis y el tejido subcutáneo. Cada una de estas capas tiene propiedades distintas de reflexión, transmisión y dispersión, las cuales varían en función de la longitud de la onda. Las ondas de los emisores de cuarzo penetran activamente las tres capas, con lo que podrá disfrutar de la sesión de infrarrojos más completa y avanzada.

Distribución de la radiación infrarroja en las distintas capas de la piel.

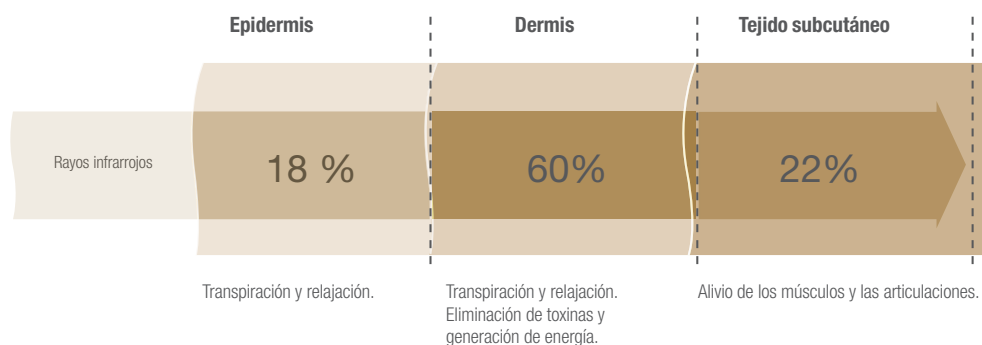



DUO

- 5 emisores de infrarrojos de 100 % cuarzo
- Suelo calefactor de 80 W
- Asientos y reposacabezas de madera maciza de abachi
- Exterior en madera de cedro rojo y madera maciza de abachi
- LED de cromoterapia
- Panel de control con pantalla digital
- Montaje rápido y sencillo
- Dimensiones: 130 x 110 x 190 cm
- Potencia de calentamiento: 2280 W



TRIO

- 6 emisores de infrarrojos de 100 % cuarzo
- Suelo calefactor de 80 W
- Asientos y reposacabezas de madera maciza de abachi
- Exterior en madera de cedro rojo y madera maciza de abachi
- LED de cromoterapia
- Panel de control con pantalla digital
- Montaje rápido y sencillo
- Dimensiones: 150 x 110 x 190 cm
- Potencia de calentamiento: 2630 W



FAMILY

- 5 emisores de infrarrojos de 100 % cuarzo
- Suelo calefactor de 80 W
- Asientos y reposacabezas de madera maciza de abachi
- Exterior en madera de cedro rojo y madera maciza de abachi
- LED de cromoterapia
- Panel de control con pantalla digital
- Montaje rápido y sencillo
- Dimensiones: 140 x 140 x 190 cm
- Potencia de calentamiento: 2130 W

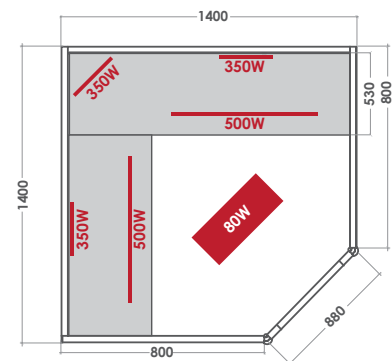
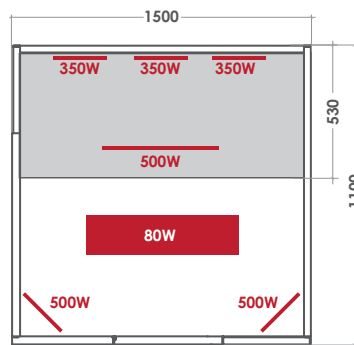
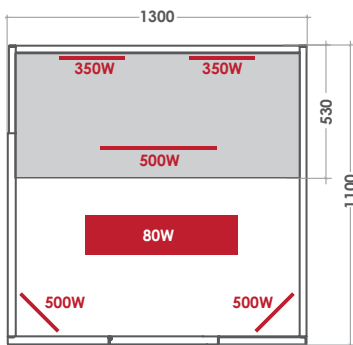

➤ SAUNA PRESTIGE

CABINA DE INFRARROJOS DE CUARZO Y MAGNESIO

➤ MULTIWAVE

MULTIWAVE, una combinación de emisores de cuarzo y magnesio

Estas cabinas de infrarrojos están equipadas con una tecnología revolucionaria: una combinación de emisores de infrarrojos de cuarzo y magnesio. Estas cabinas de lujo han sido incorporadas a la gama de infrarrojos de HOLL'S para satisfacer sus necesidades más exigentes.

Los paneles infrarrojos de las saunas Multiwave emiten radiaciones de cuarzo y de magnesio que penetran las tres capas de la piel para proporcionar una experiencia de infrarrojos completa.

Las cabinas Multiwave se encuentran disponibles en tres formatos que se adaptan a todas las necesidades.



GARANTIE
ÉLECTRONIQUE
2
ANS

GARANTIE
BOISERIE
10
ANS

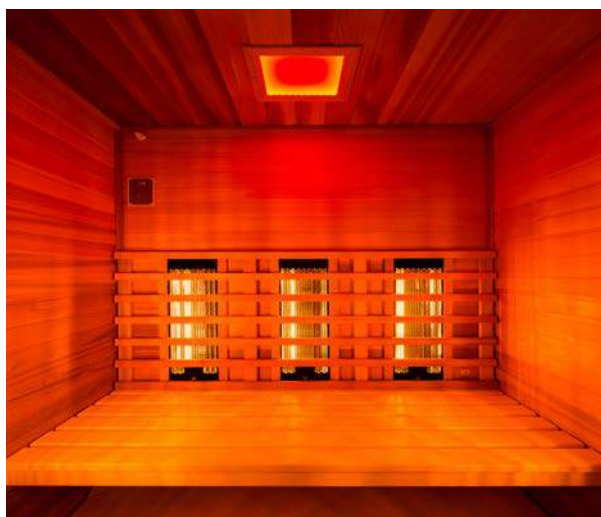

INNOVACIÓN

Los emisores de cuarzo permiten que el cuerpo transpire con mayor rapidez en un ambiente agradable, con lo que se logra un efecto relajante casi inmediato.

Como los emisores de rayos infrarrojos de cuarzo alcanzan su capacidad máxima de calentamiento en tan solo unos segundos, no es necesario precalentar la cabina.

BIENESTAR

La piel se compone de varias capas:

la epidermis, la dermis y el tejido subcutáneo. Cada una de estas capas tiene propiedades distintas de reflexión, transmisión y dispersión, las cuales varían en función de la longitud de la onda. Las ondas de los emisores de cuarzo penetran activamente las tres capas, con lo que podrá disfrutar de la sesión de infrarrojos más completa y avanzada.



MULTIWAVE 2

- Capacidad para 2 personas
- Dimensiones: 130 x 100 x 190 cm
- Elementos de madera de cedro rojo canadiense
- Potencia de calentamiento: 2630 W
- 6 emisores de infrarrojos de cuarzo y magnesio
- Panel de control con pantalla digital
- LED de cromoterapia
- Suelo calefactor de 80 W
- Toma de audio + HP estéreo



MULTIWAVE 3

- Capacidad para 3 personas
- Dimensiones: 150 x 100 x 190 cm
- Elementos de madera de cedro rojo canadiense
- Potencia de calentamiento: 2630 W
- 6 emisores de infrarrojos de cuarzo y magnesio
- Panel de control con pantalla digital
- LED de cromoterapia
- Suelo calefactor de 80 W
- Toma de audio + HP estéreo



MULTIWAVE 3C

- Capacidad para 2-3 personas
- Dimensiones: 130 x 130 x 190 cm
- Elementos de madera de cedro rojo canadiense
- Potencia de calentamiento: 2830 W
- 7 emisores de infrarrojos de cuarzo y magnesio
- Panel de control con pantalla digital
- LED de cromoterapia
- Suelo calefactor de 80 W
- Toma de audio + HP estéreo

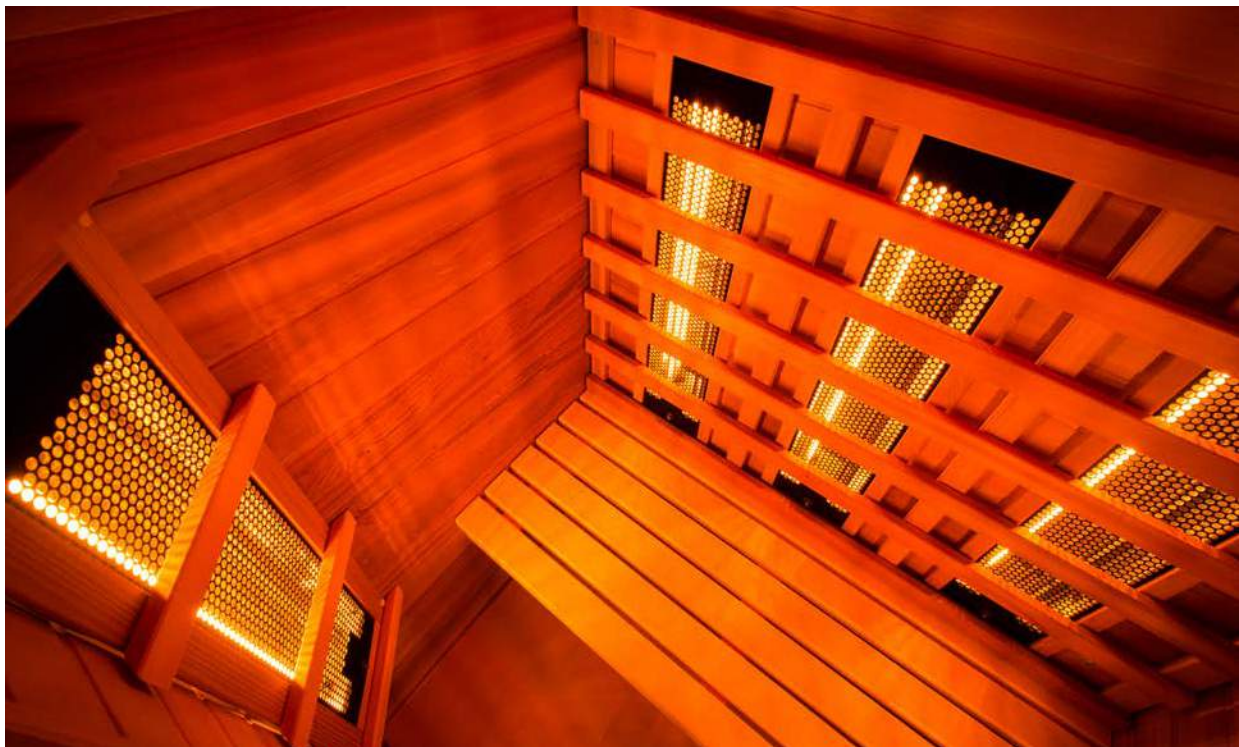

➤ SAUNA PRESTIGE

EXCLUSIVA
MUNDIAL

TUMBONA DE INFRARROJOS

➤ ALTO CONFORT PLUS®

¡Primicia mundial!

Diseñada por el Departamento de Investigación y Desarrollo de HOLL'S, la tumbona Alto Confort Plus® es el primer asiento de infrarrojos portátil del mundo. Se adapta a cualquier interior y le permite sentarse con comodidad en cualquier sala del hogar.

Puede utilizarla para leer, ver la tele o echarse una siesta reparadora.

Radiación infrarroja integrada

La tumbona Alto Confort Plus® está equipada con paneles de infrarrojos en fibra de carbono.

Los emisores están colocados por todo el asiento (desde la nuca hasta las piernas) para proporcionar un calor homogéneo en todo el cuerpo.

Radiación
infrarroja
Tipo C
integrada



UN BIENESTAR FOCALIZADO

Alto Confort Plus® le permite disfrutar de un momento de relajación ideal en una tumbona ergonómica que proporciona todos los beneficios de los rayos infrarrojos: relajación, alivio de los dolores musculares y de las articulaciones y estimulación de la circulación sanguínea.

La intensidad del calor se puede ajustar con el mando a distancia.

CARACTERÍSTICAS TÉCNICAS

- Armazón de madera maciza
- Potencia de infrarrojos de tipo C: 550 W
- Dimensiones máximas: 158 x 110 x 60 cm
- Asiento y respaldo abatibles ajustables
- Reposabrazos elevables

GARANTIE
ÉLECTRONIQUE
2
ANS

GARANTIE
BOISERIE
10
ANS





TODOS LOS BENEFICIOS DE UNA SAUNA DE INFRARROJOS EN UNA TUMBONA



ESCANEE Y DESCUBRA

Para leer este código QR, cargue la aplicación de Unitag «QR Code Scanner» en: www.opn.to/a/QR-Unitag



Alto Confort Plus puede colocarse en 3 posiciones distintas para mayor comodidad:

- Posición levantada para una sesión estándar.
- Posición intermedia para realizar una actividad relajante, como la lectura.
- Tumbada para un momento de relajación ideal.



➤ SAUNA PRESTIGE

CABINA DE SAUNA TRADICIONAL

➤ ALTO SEL

¡Sauna tradicional con una comodidad superior!

Compuesta por un armazón de madera maciza y una pared de sal, Alto Sel es mucho más que una sencilla sauna tradicional, es el primer salarium de Holl's.

Esta novedosa sauna le aporta una sensación de calor y un frescor relajante que evoca el ambiente de la costa.

La espaciosa Alto Sel le invita a disfrutar de los beneficios del vapor mientras se sienta con comodidad en una novedosa y agradable tumbona. Además, podrá relajarse con un sistema de cromoterapia de tecnología avanzada, regulable mediante control remoto.

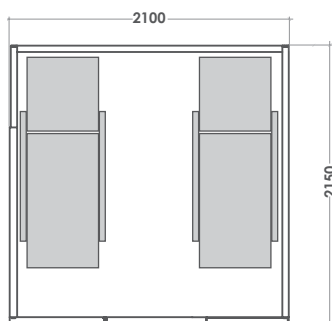

CARACTERÍSTICAS TÉCNICAS

- Cromoterapia integrada en las paredes
- Interior en cedro rojo canadiense y baldosas de sal
- Exterior en madera de abachi
- Fachada completamente vidriada
- Aislamiento de las paredes con lana mineral y barrera de vapor
- Instalación en suelo previamente preparado (suelo no incluido)
- Dimensiones (anch. x prof. x alt.): 210 x 215 x 191 cm
- 2 tumbonas Alto Confort incluidas (estufa no incluida)
- También disponible sin pared de sal: Alto Vap
Dimensiones (anch. x prof. x alt.): 210 x 190 x 191 cm

TUMBONA DE RELAJACIÓN

➤ ALTO CONFORT



La tumbona Alto Confort se caracteriza por una estructura ergonómica en la que se han estudiado hasta los detalles más minuciosos con el fin de ofrecerle la posición de asiento más cómoda. Sus reposabrazos pueden elevarse y ajustarse para que se acomode con facilidad.

Dotada de tres niveles de inclinación, la Alto Confort puede colocarse en 3 posiciones distintas para mayor comodidad:

- Posición levantada para una sesión estándar.
- Posición intermedia para realizar una actividad relajante, como la lectura.
- Posición tumbada para un momento de relajación ideal.



La estufa HARVIA modelo Figaro se vende por separado (consulte la página 93).

LOS BENEFICIOS DE LA PARED DE SAL

La sal crea un ambiente salino sin riesgo de alergias que aporta una sensación de bienestar y mejora el rendimiento físico, respiratorio y mental. Numerosos decoradores de interiores, artesanos y artistas se han interesado por este nuevo concepto de diseño de sauna.

El salarium Alto Sel es la elección ideal para quienes desean disfrutar de la serenidad al mismo tiempo que cuidar de sus vías respiratorias y su piel.

SAUNA PRESTIGE

NOVEDAD 2017

COMBI SEL

CABINA DE VAPOR E INFRARROJOS

Una condensación de bienestar

Además de la calidad de la construcción, que garantiza la comodidad y la relajación del usuario, Combi Sel de HOLL'S le permite elegir entre las ventajas de la sauna de vapor y las de la sauna de infrarrojos con radiación de cuarzo desde el interior de la misma cabina.

Además de la revolucionaria combinación de los dos tipos de sauna, tradicional e infrarrojos, Combi Sel es también un salarium. Gracias a sus paredes de sal incorporadas y su iluminación retro, se genera un ambiente salino caluroso que favorece el rendimiento físico, respiratorio y mental.

Para beneficiarse de todas las ventajas de esta sauna, puede combinar el calor de los infrarrojos, el vapor y la inhalación del aire salino en una sola sesión.



CARACTERÍSTICAS TÉCNICAS

- 8 emisores de infrarrojos de 100 % cuarzo
- Potencia de los infrarrojos: 3180 W
- Suelo calefactor de 80 W
- Panel de control con pantalla digital
- Cromoterapia integrada en el reposacabezas
- Interior en cedro rojo canadiense
- Asientos y reposacabezas en madera de abachi
- Exterior en madera de abachi y cedro rojo
- Dimensiones: 200 x 160 x 190 cm
- Estufa no incluida

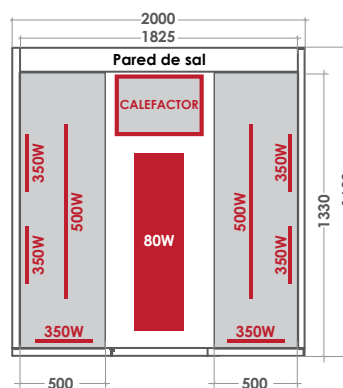



La estufa se vende por separado.

LOS BENEFICIOS DE LA PARED DE SAL

La sal crea un ambiente salino sin riesgo de alergias que aporta una sensación de bienestar y mejora el rendimiento físico, respiratorio y mental. Numerosos decoradores de interiores, artesanos y artistas se han interesado por este nuevo concepto de diseño de sauna.

El salarium Combi Sel es la elección ideal para quienes desean disfrutar de la serenidad al mismo tiempo que cuidar de sus vías respiratorias y su piel.

➤ SAUNA PRESTIGE

CABINA DE VAPOR E INFRARROJOS

➤ HYBRID COMBI

Tradicional y cuarzo, lo mejor de los dos mundos

¿Le resulta difícil decidir entre el placer de un baño de vapor o la relajación y los beneficios de las ondas infrarrojas?

¡Para que no tenga que elegir, HOLL's ha diseñado una cabina que combina los dos tipos de sauna!

HYBRID COMBI revoluciona el concepto de la sauna, ya que permite disfrutar de sesiones de vapor o de infrarrojos con radiación de cuarzo en la misma cabina.

También puede disfrutar de HYBRID COMBI de forma más intensiva si combina ambos métodos en una sola sesión.



GARANTIE
ELECTRONIQUE
2 ans

GARANTIE
BOISERIE
10 ans

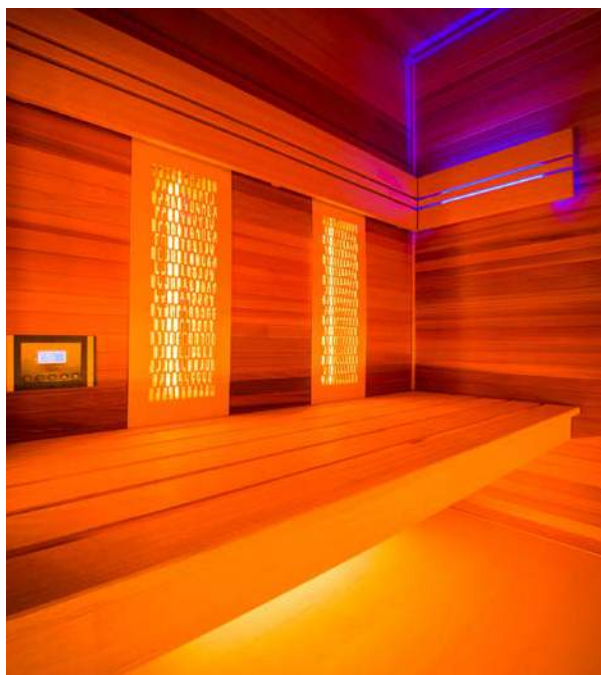

CARACTERÍSTICAS TÉCNICAS

- 8 emisores de infrarrojos de 100 % cuarzo
- Potencia de los infrarrojos: 3180 W
- Suelo calefactor de 80 W
- Panel de control con pantalla digital
- Cromoterapia integrada en el reposacabezas
- Interior en cedro rojo canadiense
- Asientos y reposacabezas en madera de abachi
- Exterior en madera de abachi y cedro rojo
- Dimensiones: 180 x 140 x 190 cm
- Estufa no incluida

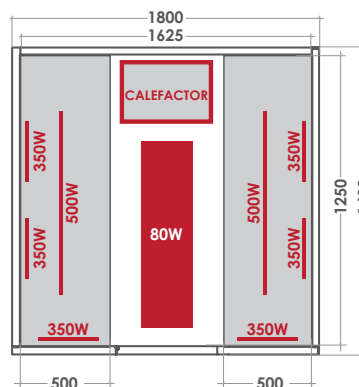

CABINA DE VAPOR

> ECCOLO

Mínimo consumo, máxima comodidad

Se han estudiado cuidadosamente todas las características de esta sauna para garantizar que conserve la energía. Sus paredes están mejor aisladas y el espacio entre los asientos está sellado para ofrecer un aislamiento óptimo. Y la estructura de la puerta se ha diseñado de manera que evite la pérdida de calor al abrirla.

Normalmente, una sauna de este tipo para bastantes usuarios (6 personas) necesita una estufa de 8 kW conectada a una toma de 380 V. Gracias a nuestro innovador sistema, basta con una sencilla estufa de 3,6 kW similar a las de las saunas para 3 personas.

Esta sauna económica alcanza los 90° con una conexión a una toma tradicional de 16 A y 230 voltios.



CARACTERÍSTICAS TÉCNICAS

- Dimensiones: 200 x 175 x 190 cm
- Armazón de madera maciza (incluye: aislamiento de las paredes con lana mineral y barrera de vapor)
- Cromoterapia integrada en los respaldos
- Interior en cedro rojo canadiense
- Asientos sellados, respaldos en madera de abachi
- Exterior en madera de abachi y cedro rojo
- Cubo, cucharón y termómetro incluidos
- Estufa no incluida

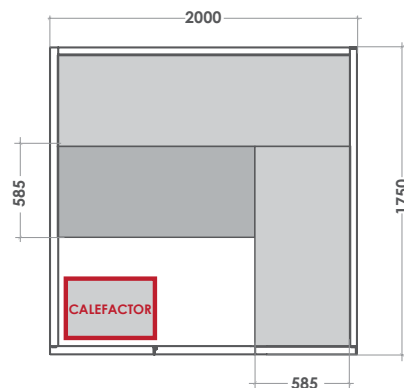

➤ SAUNA PRESTIGE

BAÑO TURCO

➤ MULTIVAP

Calor y humedad que favorecen la salud

Instalar un baño turco en el hogar es relativamente caro y se necesita bastante espacio. HOLL's ha diseñado esta cabina que le proporciona todos los beneficios de un baño turco en un espacio inferior a los 2 m².

Su generador de vapor consume muy poca energía. La cabina incorpora un panel de control digital que le permite programar ciclos de baños de vapor de 30 minutos.

Equipada con un sistema de cromoterapia de alta gama, le ofrece una relajación ideal.

Cromoterapia para mayor relajación

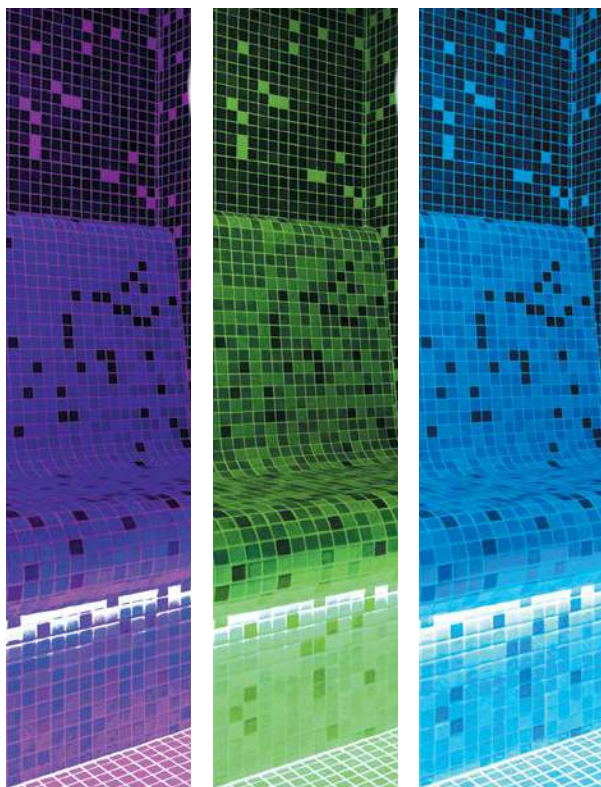

CARACTERÍSTICAS TÉCNICAS

- Armazón de madera maciza (aislamiento de las paredes con lana mineral y barrera de vapor incluidos)
- Cromoterapia integrada
- Interior embaldosado y sellado
- Estructura con tratamiento antibacteriano
- Asientos sellados, respaldos embaldosados
- Exterior en madera de abachi Panel trasero en madera contrachapada
- Puerta de seguridad de vidrio ahumado
- Termómetro incluido
- Generador de vapor de 3,5 kW
- Panel de control digital
- Boquilla de vapor
- Techo abovedado
- Suelo sellado
- Dimensiones: 150 x 120 x 190 cm

GARANTIE
ELECTRONIQUE
2
ans

GARANTIE
BOISERIE
10
ans

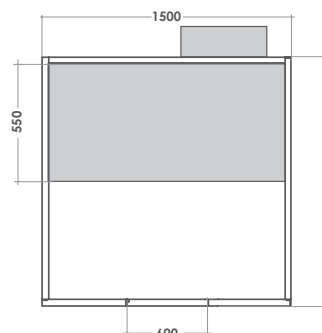



Más de 20 colores de baldosas a elegir

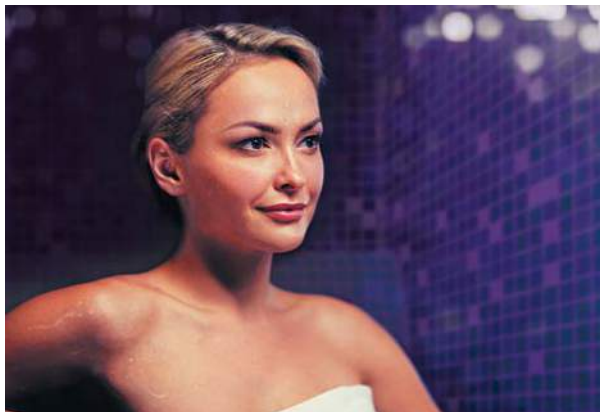
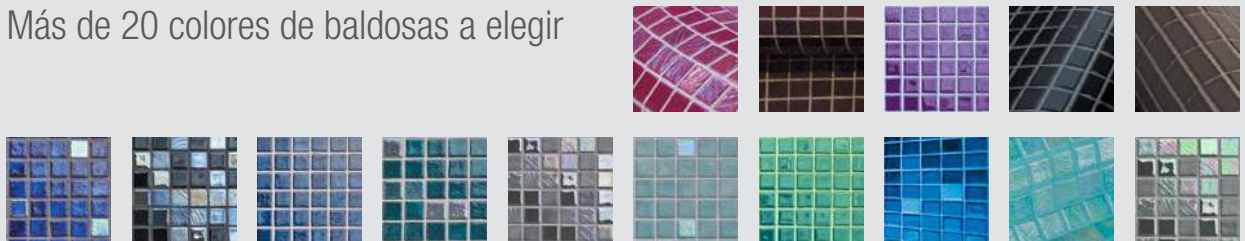

LOS BENEFICIOS DEL BAÑO TURCO

- Alivia el estrés y los problemas de tensión elevada.
- Alivia los problemas respiratorios gracias a la humedad del aire.
- Alivia los dolores musculares y de las articulaciones al favorecer la circulación sanguínea.
- Favorece la eliminación de toxinas mediante el sudor.

SAUNA PRESTIGE

NOVEDAD 2017

CABINA DE INFRARROJOS DE EXTERIOR BARREL IR

Sauna de infrarrojos de exterior de alto rendimiento

Esta sauna se ha construido a partir de los mejores materiales, con un armazón en madera de cedro rojo canadiense y un interior (asientos, respaldos y suelo) en madera de cedro. El acabado del techo con un revestimiento en negro garantiza su sellado y aislamiento.

Esta sauna está equipada con emisores de infrarrojos de cuarzo Vitae; una tecnología que ofrece un calor intenso e instantáneo. La unidad de control integrada permite ajustar la intensidad de las ondas emitidas por los 6 emisores de infrarrojos situados de forma inteligente en la cabina.

Esta completa sauna de exterior cuenta con materiales de calidad y tecnología punta: suelo radiante con emisores de carbono, cromoterapia, conexión de audio y altavoces en estéreo.

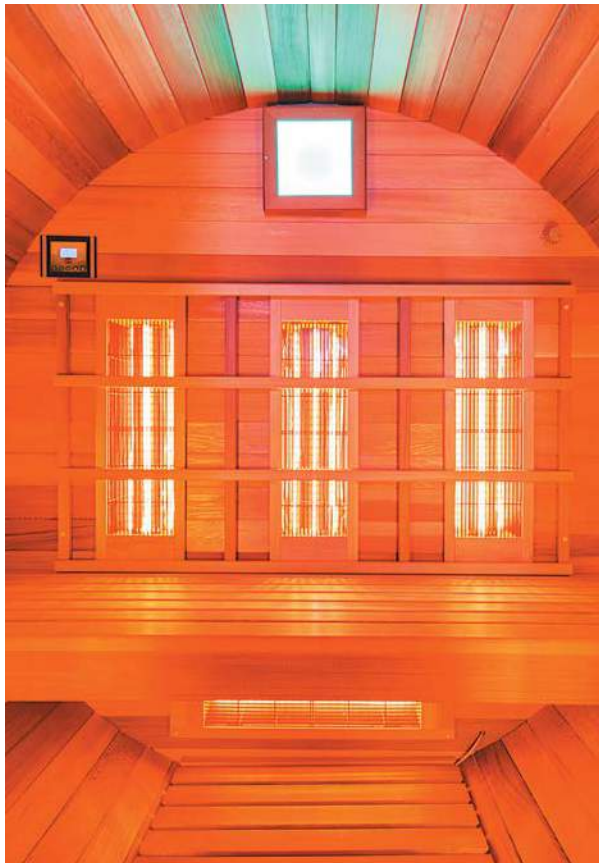

GARANTIE
ÉLECTRONIQUE
2 ANS

GARANTIE
BOISERIE
10 ANS



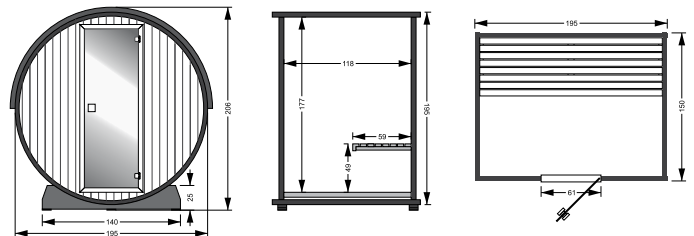

CARACTERÍSTICAS TÉCNICAS

- Cabina cómoda para 3 personas
- Armazón en cedro rojo canadiense de 40 x 90 mm
- Asientos, respaldos y suelo en madera de cedro
- Acabado del techo con revestimiento en negro
- Radiación infrarroja de cuarzo Vitae con una unidad de control capaz de ajustar la intensidad
- 6 emisores de infrarrojos (4 x 500 W y 2 x 750 W)
- Suelo radiante
- Puerta de vidrio templado de 1640 x 590 mm y 8 mm de grosor
- Conexión de audio y altavoces en estéreo con inclinación ajustable
- Cromoterapia

DIMENSIONES



Distribución de los emisores de infrarrojos

Diffuseurs Infrarouges					
	Quartz	Quartz	Quartz	Carbone	
	3x500W	2x750W	1x500W	80W*	3580W

NOVEDAD 2017

➤ SAUNA DE VAPOR DE EXTERIOR BARREL VAP

El espíritu escandinavo en su jardín

Con un diseño de Holl's extremadamente cuidado, esta sauna de exterior está construida en su totalidad a partir de madera de cedro rojo canadiense para una mejor resistencia a la intemperie. Sus asientos de más de 2 m de longitud le permiten reposar con comodidad y disfrutar de una agradable relajación.

Además, esta sauna de vapor incorpora una estufa de 8 kW con una unidad de mando integrada, cromoterapia y un juego de sauna tradicional.

Esta sauna de exterior se encuentra disponible en 3 formatos:

- 4 personas/long.: 240 cm
- 6 personas/long.: 300 cm
- 6 personas + vestuario a la entrada/long.: 360 cm



GARANTIE
ÉLECTRONIQUE
2 ANS

GARANTIE
BOISERIE
10 ANS

CARACTERÍSTICAS TÉCNICAS

- Armazón en cedro rojo canadiense de 40 x 90 mm
- Asientos, respaldos, suelo y encuadre de la estufa en madera de cedro
- Estufa de 8 kW con unidad de mando integrada
- Puerta de vidrio templado tintado de 1770 x 590 mm y 8 mm de grosor
- Iluminación y juego de sauna incluidos (cubo, cucharón, termómetro y reloj de arena)

DIMENSIONES

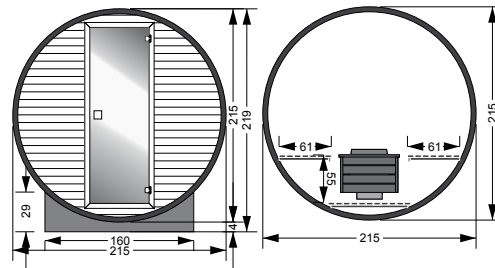

3 modelos disponibles

Modelo	4 personas
Dimensiones	Anch.: 240 x ø 215 cm
Modelo	6 personas
Dimensiones	Anch.: 300 x ø 215 cm
Modelo	6 personas + vestuario
Dimensiones	Anch.: 360 x ø 215 cm



FRANCE
SAUNA 

DISEÑO NATURAL
RELAJACIÓN
ÓPTIMA

SAUNA

FRANCE SAUNA, ¡EL N.º 1 EN SAUNAS EN FRANCIA!

France Sauna le ofrece una amplia gama de cabinas, a cada cual más elegante. Nuestra gama de cabinas de infrarrojos y saunas tradicionales incluye treinta modelos aptos para entre 1 y 5 personas que se adaptan a interiores tanto modernos como tradicionales.

Incorporan equipos de alta tecnología, como el audio MP3, para ofrecerle saunas completas a precios inmejorables.

Las saunas de rayos infrarrojos están equipadas con paneles calefactores para su comodidad.

Las saunas de vapor le permiten disfrutar del placer de una sesión en la más pura tradición escandinava.

NUESTRAS SAUNAS

Apollon	P. 82
Soleil Blanc	P. 84
Luxe	P. 86
Zen	P. 88
Eden	P. 90
Accesorios	P. 92
Estufas	P. 93



APOLLON



SOLEIL BLANC



LUXE



ZEN



EDEN



ESTUFAS



ACCESORIOS

APOLLON

CABINA DE INFRARROJOS

Cabina con un aspecto natural

La gama de saunas Apollon se caracteriza por un diseño de aspecto muy natural en píceo canadiense. Su ergonomía se ve realizada por la iluminación exterior.

Esta gama cuenta con paneles de 100 % carbono que dispersan los rayos infrarrojos de onda larga.

Los paneles infrarrojos se han colocado de manera óptima sobre las paredes, detrás de los asientos y en el suelo con el fin de proporcionar un calor suave y agradable incluso en las plantas de los pies y las pantorrillas.

EQUIPAMIENTO

① Iluminación exterior

Resalta las líneas curvadas de la sauna y le aporta elegancia.

② Tirador de diseño

Tirador de metal interior y exterior.

③ Panel de control interno y externo

Programe la duración y la temperatura de la sesión sin salir de la sauna.

④ Difusor de rayos infrarrojos (tipo C)

100 % carbono para un rendimiento óptimo.

⑤ Emisor de rayos infrarrojos en el suelo y detrás de los asientos

Distribuye el calor en las plantas de los pies y las pantorrillas.

⑥ Cromoterapia

Aproveche los beneficios de los colores: serenidad y tranquilidad.

⑦ Iluminación interior

Siga leyendo gracias a la iluminación tenue.

⑧ Rejilla de ventilación

Mantiene el aire limpio dentro de la sauna.

⑨ Radio/reproductor de MP3

Relájese con la música.

⑩ Materiales

100 % madera de píceo canadiense.



GARANTÍA
ELECTRÓNICA
2 años

GARANTÍA
MADERA
4 años





1 PERSONA



2 PERSONAS



2-3 PERSONAS



3 PERSONAS



3-4 PERSONAS



4 PERSONAS



5 PERSONAS



CLUB

CARACTERÍSTICAS TÉCNICAS

	1 PERSONA	2 PERSONAS	2-3 PERSONAS	3 PERSONAS	3-4 PERSONAS	4 PERSONAS	5 PERSONAS	CLUB
Modelo	Apollon 1	Apollon 2	Apollon 2/3	Apollon 3	Apollon 3/4	Apollon 4	Apollon 5	Apollon Club
Referencia	SN-APOLLON-1	SN-APOLLON-2	SN-APOLLON-2C	SN-APOLLON-3	SN-APOLLON-3C	SN-APOLLON-4	SN-APOLLON-5	SN-APOLLON-4S
Capacidad	1 persona	2 personas	2-3 personas	3 personas	3-4 personas	4 personas	5 personas	4-5 personas
Potencia	1355 W	1890 W	1980 W	2070 W	2430 W	2365 W	3010 W	3000 W
Alimentación	220 V							
Emisores*	5	7	9	8	11	9	11	11
Tipo de emisor	Emisor de infrarrojos en fibra de carbono							
Tipo de onda	Onda larga tipo C							
Temperatura de funcionamiento	18-60 °C							
Armazón	100 % madera de picea canadiense.							
Puerta	Vidrio reforzado de 8 mm de grosor							
Tirador	Metálico							
Altura	190 cm							
Anchura de la base	89 cm	120 cm	120 cm	153 cm	150 cm	175 cm	220 cm	185 cm
Profundidad de la base	94 cm	105 cm	120 cm	110 cm	150 cm	120 cm	160 cm	185 cm
Anchura total**	89 cm	120 cm	120 cm	153 cm	150 cm	175 cm	220 cm	185 cm
Profundidad total**	112 cm	123 cm	120 cm	128 cm	150 cm	138 cm	178 cm	203 cm
Profundidad del asiento	45 cm							
Grosor de las paredes	5 cm							
Peso	98 kg	120 kg	120 kg	150 kg	150 kg	180 kg	200 kg	200 kg
Garantía	Componentes electrónicos: 2 años, componentes de madera: 4 años.							

* La cantidad de emisores de infrarrojos se proporciona con fines indicativos y puede variar dependiendo del modelo.

La cantidad de emisores de infrarrojos NO ALTERA la capacidad de calentamiento de la cabina.

** Total (incluida la esquinera).

Certificaciones:



Las imágenes pueden diferir de los productos reales.

SOLEIL BLANC

CABINA DE INFRARROJOS

Una gama de color blanco para espacios contemporáneos y decoraciones clásicas.

La gama de saunas de infrarrojos Soleil Blanc se caracteriza por un diseño contemporáneo y elegante. La sauna está fabricada a partir de picea canadiense de origen certificado con el fin de mantener un aspecto natural en el interior y una estética de diseño en el exterior con un tono blanco que se integra a la perfección en cualquier entorno.

Esta gama cuenta con paneles de 100% carbono que dispersan los rayos infrarrojos de onda larga. Los paneles infrarrojos se han colocado de manera óptima sobre las paredes, detrás de los asientos y en el suelo con el fin de proporcionar un calor suave y agradable incluso en las plantas de los pies y las pantorrillas.

EQUIPAMIENTO

① Iluminación exterior

Resalta las líneas curvadas de la sauna y le aporta elegancia.

② Tirador de diseño

Tirador de metal interior y exterior.

③ Panel de control interno y externo

Programe la duración y la temperatura de la sesión sin salir de la sauna.

④ Difusor de rayos infrarrojos (tipo C)

100 % carbono para un rendimiento óptimo.

⑤ Emisor de rayos infrarrojos en el suelo y detrás de los asientos

Distribuye el calor en las plantas de los pies y las pantorrillas.

⑥ Cromoterapia

Aproveche los beneficios de los colores: serenidad y tranquilidad.

⑦ Iluminación interior

Siga leyendo gracias a la iluminación tenue

⑧ Rejilla de ventilación

Mantiene el aire limpio dentro de la sauna.

⑨ Radio/reproductor de MP3

Relájese con la música.

⑩ Materiales

100 % madera de picea canadiense con acabado en blanco.





1 PERSONA



2 PERSONAS



2-3 PERSONAS



3 PERSONAS



3-4 PERSONAS



4 PERSONAS



5 PERSONAS



CLUB

CARACTERÍSTICAS TÉCNICAS

	1 PERSONA	2 PERSONAS	2-3 PERSONAS	3 PERSONAS	3-4 PERSONAS	4 PERSONAS	5 PERSONAS	CLUB
Modelo	Soleil Blanc 1	Soleil Blanc 2	Soleil Blanc 2/3	Soleil Blanc 3	Soleil Blanc 3/4	Soleil Blanc 4	Soleil Blanc 5	Soleil Blanc Club
Referencia	SN-SOLEILBL-1	SN-SOLEILBL-2	SN-SOLEILBL-2C	SN-SOLEILBL-3	SN-SOLEILBL-3C	SN-SOLEILBL-4	SN-SOLEILBL-5	SN-SOLEILBL-4S
Capacidad	1 persona	2 personas	2-3 personas	3 personas	3-4 personas	4 personas	5 personas	4-5 personas
Potencia	1355 W	1890 W	1980 W	2070 W	2430 W	2365 W	3010 W	3000 W
Alimentación	220 V							
Emisores*	5	7	9	8	11	9	11	11
Tipo de emisor	Emisor de infrarrojos en fibra de carbono							
Tipo de onda	Onda larga tipo C							
Temperatura de funcionamiento	18-60 °C							
Armazón	100 % madera de píceas canadienses con acabado en blanco satinado							
Puerta	Vidrio reforzado de 8 mm de grosor							
Tirador	Metálico							
Altura	190 cm							
Anchura de la base	89 cm	120 cm	120 cm	153 cm	150 cm	175 cm	220 cm	185 cm
Profundidad de la base	94 cm	105 cm	120 cm	110 cm	150 cm	120 cm	160 cm	185 cm
Anchura total**	89 cm	120 cm	120 cm	153 cm	150 cm	175 cm	220 cm	185 cm
Profundidad total**	112 cm	123 cm	120 cm	128 cm	150 cm	138 cm	178 cm	203 cm
Profundidad del asiento	45 cm							
Grosor de las paredes	5 cm							
Peso	98 kg	120 kg	120 kg	150 kg	150 kg	180 kg	200 kg	200 kg
Garantía	Componentes electrónicos: 2 años, componentes de madera: 4 años.							

* La cantidad de emisores de infrarrojos se proporciona con fines indicativos y puede variar dependiendo del modelo.

La cantidad de emisores de infrarrojos NO ALTERA la capacidad de calentamiento de la cabina. Certificaciones:

** Total (incluida la esquina).

Las imágenes pueden diferir de los productos reales.



CABINA DE INFRARROJOS LUXE

CABINA DE INFRARROJOS

Cabina de madera exquisita y refinada

La gama de saunas Luxe está fabricada a partir de madera de cedro rojo canadiense, una variedad sólida y valiosa que aporta a su sauna una fragancia natural. Esta madera de categoría superior ofrece también una resistencia extraordinaria, con lo que es capaz de resistir el paso del tiempo y conservar la belleza de su sauna año tras año.

Esta gama cuenta con paneles de 100 % carbono que dispersan los rayos infrarrojos de onda larga. Los paneles infrarrojos se han colocado de manera óptima sobre las paredes, detrás de los asientos y en el suelo con el fin de proporcionar un calor suave y agradable incluso en las plantas de los pies y las pantorrillas.

EQUIPAMIENTO

① Iluminación exterior

Resalta las líneas curvadas de la sauna y le aporta elegancia.

② Tirador de diseño

Tirador de metal interior y exterior.
Acabado en madera de cedro rojo.

③ Panel de control interno y externo (excepto el modelo de 2-3 personas)

Programe la duración y la temperatura de la sesión sin salir de la sauna.

④ Difusor de rayos infrarrojos (tipo C)

100 % carbono para un rendimiento óptimo.

⑤ Emisor de rayos infrarrojos en el suelo y detrás de los asientos

Distribuye el calor en las plantas de los pies y las pantorrillas.

⑥ Cromoterapia

Aproveche los beneficios de los colores: serenidad y tranquilidad.

⑦ Iluminación interior

Siga leyendo gracias a la iluminación tenue

⑧ Rejilla de ventilación

Mantiene el aire limpio dentro de la sauna.

⑨ Radio/reproductor de MP3

Relájese con la música.

⑩ Materiales

Cedro canadiense

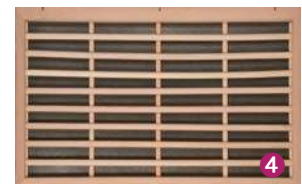
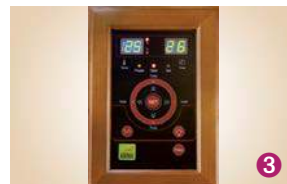



1 PERSONA



2 PERSONAS



2-3 PERSONAS



3 PERSONAS



3-4 PERSONAS



4 PERSONAS



5 PERSONAS



CLUB

CARACTERÍSTICAS TÉCNICAS

	1 PERSONA	2 PERSONAS	2-3 PERSONAS	3 PERSONAS	3-4 PERSONAS	4 PERSONAS	5 PERSONAS	CLUB
Modelo	Luxe 1	Luxe 2	Luxe 2/3	Luxe 3	Luxe 3/4	Luxe 4	Luxe 5	Luxe Club
Referencia	SN-LUXE-1	SN-LUXE-2	SN-LUXE-2C	SN-LUXE-3	SN-LUXE-3C	SN-LUXE-4	SN-LUXE-5	SN-LUXE-4S
Capacidad	1 persona	2 personas	2-3 personas	3 personas	3-4 personas	4 personas	5 personas	4-5 personas
Potencia	1415 W	1920 W	1980 W	2190 W	2360 W	2365 W	2890 W	3000 W
Alimentación	220 V							
Emisores*	5	8	9	9	12	10	13	11
Tipo de emisor	Emisor de infrarrojos en fibra de carbono							
Tipo de onda	Onda larga tipo C							
Temperatura de funcionamiento	18-60 °C							
Armazón	100 % cedro rojo canadiense							
Puerta	Vidrio reforzado de 8 mm de grosor							
Tirador	Metálico, con acabado en madera lacada							
Altura	190 cm							
Anchura de la base	89 cm	120 cm	120 cm	153 cm	150 cm	175 cm	220 cm	185 cm
Profundidad de la base	94 cm	105 cm	120 cm	110 cm	150 cm	120 cm	160 cm	185 cm
Anchura total**	89 cm	120 cm	134 cm	153 cm	164 cm	175 cm	220 cm	185 cm
Profundidad total**	108 cm	119 cm	134 cm	124 cm	164 cm	134 cm	174 cm	199 cm
Profundidad del asiento	45 cm							
Grosor de las paredes	5 cm							
Peso	98 kg	120 kg	120 kg	150 kg	150 kg	180 kg	200 kg	200 kg
Garantía	Componentes electrónicos: 2 años, componentes de madera: 4 años.							

* La cantidad de emisores de infrarrojos se proporciona con fines indicativos y puede variar dependiendo del modelo. La cantidad de emisores de infrarrojos NO ALTERA la capacidad de calentamiento de la cabina.

** Total (incluida la esquinera).

Las imágenes pueden diferir de los productos reales.

Certificaciones:



SAUNA DE VAPOR

ZEN

Cabina de sauna finlandesa tradicional

La gama de saunas de vapor Zen le ofrece todas las ventajas de una sauna finlandesa tradicional. Fabricada a partir de madera de píceo canadiense de origen certificado, presenta el aspecto sencillo pero elegante de las saunas tradicionales.

Cada sauna de vapor Zen está equipada con su propia estufa Harvia Vega monofásica o trifásica (dependiendo del modelo), dispone de garantía de 2 años e incorpora 20 kg de piedras volcánicas que garantizan un incremento de la temperatura rápido y eficaz.

El sistema de paneles con enganche facilita el montaje de las cabinas de sauna Zen.



GARANTÍA
HARVIA
2
años

GARANTÍA
MADERA
4
años



EQUIPAMIENTO

① **Iluminación tenue**

Proporciona un ambiente agradable y acogedor.

② **Estufa Harvia de gama alta**

y piedras volcánicas (20 kg).

③ **Cubo y cucharón tradicionales de madera**

Vierta agua sobre las piedras volcánicas para producir vapor.

④ **Termómetro**

Indica la temperatura de la sauna.

⑤ **Reloj de arena tradicional**

Le permite controlar la duración de la sesión.

⑥ **Materiales**

Píceo canadiense.





2 PERSONAS



3 PERSONAS



3-4 PERSONAS



4 PERSONAS



5 PERSONAS

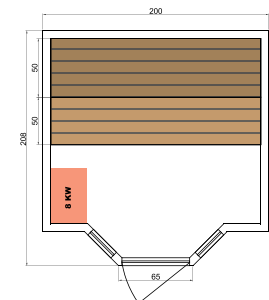
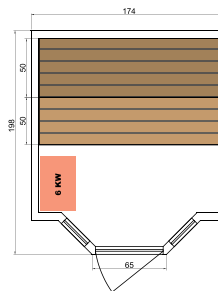
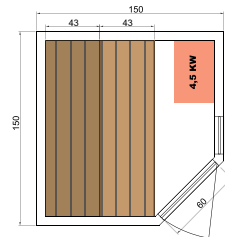
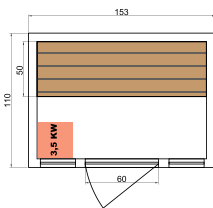
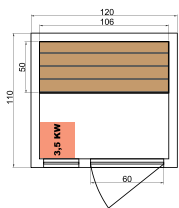

CARACTERÍSTICAS TÉCNICAS

	2 PERSONAS	3 PERSONAS	3-4 PERSONAS	4 PERSONAS	5 PERSONAS
Modelo	Zen 2	Zen 3	Zen 3/4	Zen 4	Zen 5
Referencia	SN-ZEN-2	SN-ZEN-3	SN-ZEN-3C	SN-ZEN-4	SN-ZEN-5
Capacidad	2 personas	3 personas	3-4 personas	4 personas	5 personas
Estufa eléctrica	Harvia				
Potencia	3500 W	3500 W	4500 W	6000 W	8000 W
Alimentación	Mono 230V	Mono 230V	230 V 1 N monofásica o 230 V 3 N/400 V 3 N trifásica	230 V 1 N monofásica o 230 V 3 N/400 V 3 N trifásica	230 V 1 N monofásica o 230 V 3 N/400 V 3 N trifásica
Temperatura de funcionamiento	60-90 °C				
Armazón	100 % madera de píceas canadiense.				
Puerta	Vidrio reforzado de 8 mm de grosor				
Tirador	Madera				
Altura	190 cm	190 cm	200 cm	200 cm	200 cm
Longitud	120 cm	153 cm	150 cm	174 cm	200 cm
Profundidad	110 cm	110 cm	150 cm	198 cm	208 cm
Profundidad del asiento	50 cm	50 cm	43 cm	50 cm	50 cm
Grosor de las paredes	4,5 cm				
Peso	126 kg	186 kg	150 kg	232 kg	243 kg
Garantía	Componentes electrónicos: 2 años, componentes de madera: 4 años.				

Las imágenes pueden diferir de los productos reales.

Certificaciones:



NOVEDAD 2017

SAUNA FINLANDESA DE EXTERIOR

EDEN

Sauna finlandesa de exterior

La sauna de vapor Eden le ofrece todas las ventajas de una sauna finlandesa tradicional. Fabricada a partir de pino y picea canadiense, su madera proviene de bosques gestionados de forma sostenible y responsable. Su característico aspecto natural se integra a la perfección en todos los jardines.

Esta sauna está equipada con una estufa Harvia Vega de 6 kW, dispone de garantía de 2 años e incorpora 20 kg de piedras volcánicas que garantizan un incremento de la temperatura rápido y eficaz.

El sistema de paneles con enganche facilita el montaje de las cabinas de sauna Eden.



GARANTÍA
HARVIA
2
años

GARANTÍA
MADERA
4
años



EQUIPAMIENTO

① Iluminación tenue

Proporciona un ambiente agradable y acogedor

② Estufa Harvia de gama alta

y piedras volcánicas (20 kg)

③ Cubo y cucharón tradicional de madera

④ Termómetro

⑤ Reloj de arena

⑥ Estructura

Pino y picea canadiense





CARACTERÍSTICAS TÉCNICAS

	3-4 ASIENTOS
Modelo	Eden
Referencia	SN-EDEN-4
Capacidad	3-4 personas
Estufa	Harvia
Potencia	6000 W
Suministro	230 V 1 N monofásica o Tri 230 V 3N / 400 V 3N
Temperatura	60 à 90°C
Estructura interior	Píceca canadiense
Estructura exterior	Madera maciza de pino
Puerta	Vidrio reforzado de 8 mm de grosor
Tirador	Madera
Altura	190 cm
Anchura	170 cm
Profundidad	170 cm
Profundidad del asiento	45 cm
Techo	202 x 202 cm
Garantía	Componentes electrónicos: 2 años, componentes de madera: 4 años

Las imágenes pueden diferir de los productos reales.

DIMENSIONES

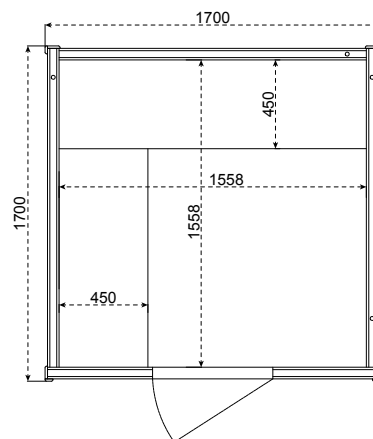

Certificaciones:



Accesorios y

ESTUFAS



JUEGO DE ACCESORIOS PARA SAUNA TRADICIONAL

Cubo y cucharón de acero inoxidable

Termómetro e higrómetro

Referencia: **SA006**



HARVIA

HARVIA STONE

Piedras para estufa eléctrica o de madera

Referencia: **AC3000**

Tamaño de las piedras: Ø 5-10 cm

Peso total: 20 kg



Referencia: **AC3020**

Tamaño de las piedras: Ø 10-15 cm

Peso total: 20 kg



FRAGANCIA PARA SAUNA

Entre en la sauna y sienta cómo su cuerpo queda envuelto en el aroma de una de las **14 fragancias de aceites esenciales**.



France Sauna le ofrece accesorios ergonómicos de madera para su comodidad, aptos para saunas de infrarrojos y saunas de vapor tradicionales.



Masaje para pies



Reposacabezas



Respaldo confort

COLECCIÓN DE BIENESTAR

Albornoz, toalla de baño y toalla para manos de France Sauna



Albornoz



DELTA



VEGA COMPACT



VEGA



VEGA LUX

	DELTA	VEGA COMPACT	VEGA			VEGA LUX	
Tipo	Estufa eléctrica	Estufa eléctrica	Estufa eléctrica			Estufa eléctrica	
Referencia	D36	BC35	BC45	BC60	BC80	BX60	BX80
Potencia	3.6 kW	3.5 kW	4,5 kW	6.0 kW	8.0 kW	6.0 kW	8.0 kW
Volumen recomendado (min. -máx.)	2-4,5 m ³	2-4,5 m ³	3 - 6 m ³	5 - 8 m ³	7 - 12 m ³	5 - 8 m ³	7 - 12 m ³
Alimentación	230 V 1N~ / 400 V 2N~	230 V 1N~ / 400 V 2N~	230 V 1N~ / 400 V 3N~			230 V 1N~ / 400 V 3N~	
Dimensiones (anch. x prof. x alt.)	340 x 200 x 635 mm	280 x 295 x 505 mm	480 x 310 x 540 mm			500 x 340 x 510 mm	
Peso (sin piedras)	8 kg	7 kg	11 kg			11 kg	
Capacidad máxima	11 kg	10 kg	20 kg			25 kg	
Montaje	Mural (en esquina)	Mural	Mural			Mural	
Unidad de control	Integrada	Integrada	Integrada			Integrada	
Garantía	2 años						



SOUND PLATINIUM



CLASSIC ELECTRO



FIGARO



GLOBE

	SOUND PLATINIUM			Classic Electro		Figaro		Globe	
Tipo	Estufa eléctrica			Estufa eléctrica		Estufa eléctrica		Estufa eléctrica	
Referencia	M45	M60	M80	CS60	CS80	FG70	FG90	GL70	GL110
Potencia	4,5 kW	6.0 kW	8.0 kW	6.0 kW	8.0 kW	6.8 kW	9.0 kW	6.9 kW	10.5 kW
Volumen recomendado (min. -máx.)	3 - 6 m ³	5 - 8 m ³	7 - 12 m ³	5 - 8 m ³	7 - 12 m ³	6 - 10 m ³	8 - 14 m ³	6 - 10 m ³	9 - 15 m ³
Alimentación	230 V 1N~ / 400 V 3N~			230 V 1N~ / 400 V 3N~		230 V 1N~ / 400 V 3N~		230 V 1N~ / 400 V 3N~	
Dimensiones (anch. x prof. x alt.)	420 x 310 x 620 mm			410 x 270 x 600 mm		480 x 260 x 940 mm		430 x 430 x 395 mm	500 x 500 x 475 mm
Peso (sin piedras)	16 kg			16 kg		20 kg		10 kg	14 kg
Capacidad máxima	20 kg			27 kg		90 kg		50 kg	80 kg
Montaje	Mural			Mural		En el suelo		En el suelo (soporte HGL3 incluido)	
Unidad de control	Integrada			Integrada		Integrada		Mando a distancia táctil con cable	
Garantía	2 años								

NETSPA : LÍDER MUNDIAL DE SPAS HINCHABLES Y PORTÁTILES



SPA

CALIDAD, DISEÑO, SERVICIO Y PRECIO: ¡NETSPA MARCA LA DIFERENCIA!

NetSpa ofrece una gama exclusiva de spas hinchables y portátiles que combinan tecnología, diseño, calidad y servicio.

El objetivo de NetSpa consiste en permitir que cualquier persona pueda crear un espacio de bienestar en su hogar.

Nuestros diseñadores, técnicos e ingenieros han rediseñado por completo el concepto de los spas hinchables para ofrecer una gama completa, innovadora y atractiva.

VENTAJAS DE NETSPA

- Dimensiones superiores para mayor comodidad.
- Diseño original y moderno combinado con materiales sólidos y de calidad.
- Tecnología vanguardista para mantener los costes de consumo bajos.
- Packs para spa completos con lona de protección, cubierta aislante y dos cartuchos de filtro incluidos.
- Servicio personalizado con numerosos vídeos instructivos, asistencia para clientes y una solución de mantenimiento muy innovadora.

NUESTROS SPAS Y ACCESORIOS

Montana	P. 96
Malibu.....	P. 97
Aspen	P. 98
Vita premium	P. 99
Rover	P.100
Silver.....	P.100
Accesorios	P 102



MONTANA



MALIBU



ASPEN



ROVER



SILVER



VITA PREMIUM



ACCESORIOS



ESCANEE
Y DESCUBRA

Para leer este código QR, cargue la aplicación de Unitag «QR Code Scanner» en: www.opn.to/a/QR-Unitag

SPA HINCHABLE

MONTANA

El spa hinchable por excelencia

Su diseño original lo convierte en un elemento decorativo tanto para interiores como exteriores. Diseñado con un revestimiento exterior laminado y ultrarresistente en PVC imitación piel y un forro interior perlado, este spa combina tecnología y solidez.

Disponible en dos tamaños (para 4 y para 6 personas), el spa Montana incorpora una unidad de motor externa para una filtración eficiente, una función de masaje eficaz y un sistema de calentamiento rápido y potente.



CARACTERÍSTICAS TÉCNICAS

	MONTANA	
Referencia	SP-MTA135	SP-MTA165
Capacidad	4 personas	6 personas
Dimensiones	Ø 175 x 70 cm alt.	Ø 204 x 70 cm alt.
Dimensiones interiores	Ø 130 x 70 cm alt.	Ø 160 x 70 cm alt.
Volumen de agua	700 litros	930 litros
Peso (vacío)	25 kg	30 kg
Boquillas de aire	110	140
Incremento de temperatura	1,5-2,5 °C/hora	
Alimentación	240 V ~ 50 Hz	
Calentamiento	1500 W	
Protección	Doble aislamiento del calentador	
Bomba de filtración	40 W	
Garantía	Estructura hinchable y electrónica 1 año de servicio posventa Poolstar	

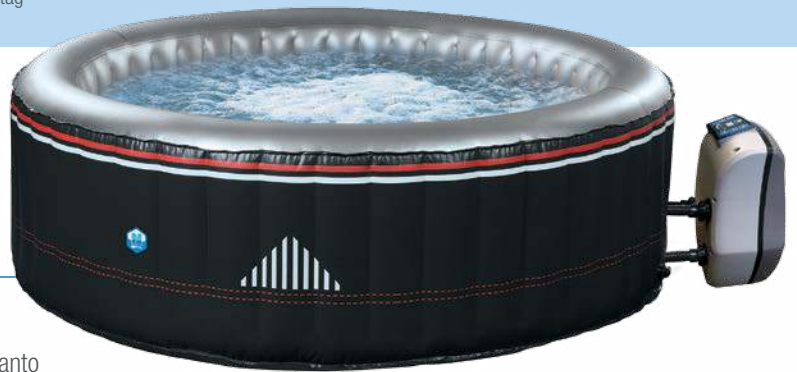

+ VENTAJAS DEL SPA MONTANA

- Doble protección del calentador
- 3 funciones: masaje/calentamiento/filtración
- Motor inteligente y económico con función de regulación automática de la temperatura
- Instalación sencilla y rápida gracias a su bomba de aire integrada

EQUIPAMIENTO Y ACCESORIOS

- 1 Aislamiento térmico del suelo
- 2 Cubierta isotérmica con protección
- 3 Toma eléctrica con protección diferencial de 10 mA
- 4 Diseño único con acabado en imitación piel
- 5 110/140 boquillas de aire
- 6 2 cartuchos de filtración incluidos





ESCANEE
Y DESCUBRA

Para leer este código QR, cargue la aplicación de Unitag «QR Code Scanner» en: www.opn.to/a/QR-Unitag

SPA HINCHABLE

MALIBU



Diseño y rendimiento

Con un diseño sobrio y moderno, este spa hinchable para 4 o 6 personas se integra a la perfección en un espacio tanto contemporáneo como clásico.

Compuesto por un revestimiento exterior laminado y ultrarresistente en PVC imitación piel y un forro interior perlado, este spa es el lugar ideal para que toda la familia disfrute de momentos de relajación inolvidables.

Al igual que los demás modelos de la gama NetSpa, el Malibu dispone de una unidad de motor externa inteligente y económica con tres funciones: calentamiento, masaje y filtración.



+ VENTAJAS DEL SPA MALIBU

- Doble protección del calentador
- 3 funciones: masaje/calentamiento/filtración
- Motor inteligente y económico con función de regulación automática de la temperatura
- Instalación sencilla y rápida gracias a su bomba de aire integrada

EQUIPAMIENTO Y ACCESORIOS

- 1 Aislamiento térmico del suelo
- 2 Cubierta isotérmica con protección
- 3 Toma eléctrica con protección diferencial de 10 mA
- 4 Diseño único con acabado en imitación piel
- 5 110/140 boquillas de aire
- 6 2 cartuchos de filtración incluidos

CARACTERÍSTICAS TÉCNICAS

MALIBU		
Referencia	SP-MBU135	SP-MBU165
Capacidad	4 personas	6 personas
Dimensiones	Ø 175 x 70 cm alt.	Ø 204 x 70 cm alt.
Dimensiones interiores	Ø 130 x 70 cm alt.	Ø 160 x 70 cm alt.
Volumen de agua	700 litros	930 litros
Peso (vacío)	25 kg	30 kg
Boquillas de aire	110	140
Incremento de temperatura	1,5-2,5 °C/hora	
Alimentación	240 V ~ 50 Hz	
Calentamiento	1500 W	
Protección	Doble aislamiento del calentador	
Bomba de filtración	40 W	
Garantía	Estructura hinchable y electrónica 1 año de servicio posventa Poolstar	

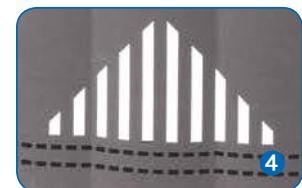



ESCANEE
Y DESCUBRA

Para leer este código QR, cargue la aplicación de Unitag «QR Code Scanner» en: www.opn.to/a/QR-Unitag

SPA HINCHABLE

ASPEN

El spa hinchable ideal para espacios reducidos

Compacto y elegante gracias a su diseño cuadrado, este spa hinchable es ideal para 4 personas. El Aspen incorpora un revestimiento exterior laminado y ultrarresistente en PVC imitación piel y un forro interior perlado que le aportan elegancia y solidez.

El Aspen dispone de una unidad de motor inteligente y económica con tres funciones: calentamiento, masaje y filtración.

¡Le encantará su diseño, adorará sus burbujas y apreciará el económico precio!



CARACTERÍSTICAS TÉCNICAS

ASPEN	
Referencia	SP-ASP130
Capacidad	4 personas
Dimensiones	168 long. x 168 anch. x 70 cm alt.
Dimensiones interiores	128 long. x 128 anch. x 70 cm alt.
Volumen de agua	700 litros
Peso (vacío)	27 kg
Boquillas de aire	110
Incremento de temperatura	1,5-2,5 °C/hora
Alimentación	240 V ~ 50 Hz
Calentamiento	1500 W
Protección	Doble aislamiento del calentador
Bomba de filtración	40 W
Garantía	Estructura hinchable y electrónica 1 año Servicio posventa Poolstar



+ VENTAJAS DEL SPA ASPEN

- Doble protección del calentador
- 3 funciones: masaje/calentamiento/filtración
- Motor inteligente y económico con función de regulación automática de la temperatura
- Diseño compacto y elegante
- Instalación sencilla y rápida gracias a su bomba de aire integrada

EQUIPAMIENTO Y ACCESORIOS

- ① Aislamiento térmico del suelo
- ② Cubierta isotérmica con protección
- ③ Toma eléctrica con protección diferencial de 10 mA
- ④ Diseño único con acabado en imitación piel
- ⑤ Formato cuadrado: compacto y elegante
- ⑥ 2 cartuchos de filtración incluidos





ESCANEE
Y DESCUBRA

Para leer este código QR, cargue la aplicación de Unitag «QR Code Scanner» en: www.opn.to/a/QR-Unitag

SPA PORTÁTIL

VITA PREMIUM



Toda una alternativa

El Vita Premium de NetSpa supone toda una innovación en el mundo de los spas. Este nuevo spa es rígido, lo que lo convierte en la solución ideal para quienes desean un spa portátil a un precio ultracompetitivo.

Construido con ocho paredes de espuma aislante de 13 cm, el spa Vita Premium incorpora un revestimiento exterior en imitación piel de 8 mm de grosor.

Su generosa profundidad (73 cm) le permite satisfacer los requisitos más exigentes y sumergir totalmente el torso para beneficiarse de un masaje completo.

Con el filtro integrado en la unidad de motor, el espacio interior del spa se ha optimizado para 4-6 personas.



CARACTERÍSTICAS TÉCNICAS

VITA PREMIUM	
Referencia	SP-VIP160
Capacidad	6 personas
Dimensiones	Ø 184 x 73 cm alt.
Dimensiones interiores	Ø 160 x 73 cm alt.
Volumen de agua	1100 litros
Peso (vacío)	46 kg
Boquillas de aire	88
Incremento de temperatura	1,5-2,5 °C/hora
Alimentación	240 V ~ 50 Hz
Calentamiento	1500 W
Protección	Doble aislamiento del calentador
Bomba de filtración	40 W
Garantía	Estructura hinchable y electrónica 2 años Servicio posventa Poolstar

+ VENTAJAS DEL SPA VITA PREMIUM

- Spa de gran profundidad (es posible sumergir la nuca y los hombros para un masaje completo)
- 3 funciones: masaje/calentamiento/filtración
- Motor inteligente y económico con función de regulación automática de la temperatura
- Instalación y uso sencillos
- Sistema de filtración integrado

EQUIPAMIENTO Y ACCESORIOS

- ① Estructura con espuma aislante (13 cm de grosor)
- ② Recubrimiento hinchable isotérmico (25 cm de grosor)
- ③ Toma eléctrica con protección diferencial de 10 mA
- ④ Sistema de cierre seguro
- ⑤ Revestimiento interior y exterior
- ⑥ 2 cartuchos de filtración incluidos



NOVEDAD 2017

SPA HINCHABLE ROVER



ROVER en color azul marino

Innovación, tendencia y comodidad

NetSpa ha creado los spas Rover y Silver con un diseño octogonal innovador y moderno, prestando especial atención a la comodidad de uso.

Las dimensiones de estos spas han sido concebidas (195 cm exterior/155 cm interior) con el fin de ofrecer un espacio optimizado para 5 personas.

SPA HINCHABLE SILVER



SILVER en color plateado

+ VENTAJAS DE LOS SPAS ROVER & SILVER

- Doble protección del calentador
- 3 funciones: masaje/calentamiento/filtración
- Motor inteligente y económico con regulación automática de la temperatura
- Diseño elegante y compacto
- Montaje sencillo gracias a la bomba de aire integrada

EQUIPO Y ACCESORIOS DE LOS SPAS ROVER Y SILVER

- 1 Aislamiento térmico en el suelo
- 2 Cubierta isotérmica con protección
- 3 Toma eléctrica con protección diferencial 10 mA
- 4 Unidad de motor de nueva generación
- 5 130 cernicalos de aire
- 6 2 cartuchos de filtración incluidos





CARACTERÍSTICAS TÉCNICAS

SPAS ROVER & SILVER	
Referencia	SP-ROV155 / SP-SLV155
Asientos	5/6 personas
Dimensiones	195 x 195 X A 70 cm
Dimensiones int.	155 x 155 X A 70 cm
Volumen de agua	850 litros
Peso (vacía)	30 kg
Cernícalos de aire	130
Temperatura	1,5-2,5 °C/hora
Suministro	240 V ~ 50 Hz
Calefacción	1500 W
Protección	Doble aislamiento del calefactor
Bomba de filtración	40 W
Garantía	Estructura hinchable y electrónica 1 año Servicio posventa Poolstar

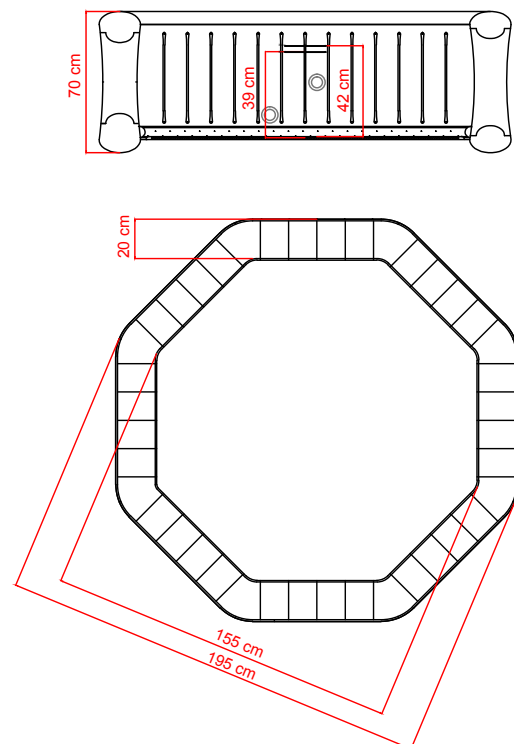

ACCESORIOS OPCIONALES



ENJUAGUE PARA PIES HINCHABLE

SP-N1405548 Enjuague para pies para un agua clara y limpia.
Dim.: 87 x 68 x 14 cm.



ILUMINACIÓN PARA SPA

SP-N1407542 Lámpara de baja tensión resistente al agua con batería recargable. ¡Aporte un toque de color al spa! Compatible con todos los spas.



REPOSACABEZAS Y PORTAVASOS

SP-N1405173 Lote de 2 reposacabezas y 1 portavasos para el spa hinchable NetSpa.



REPOSACABEZAS Y PORTAVASOS 2 EN 1

SP-N1405180 Lote de 2 reposacabezas y portavasos (2 en 1) para spa. Vita Premium.

ACCESORIOS OPCIONALES



ASIENTO ACOLCHADO CÓMODO

SP-N1405197 Lote de 2 asientos que se rellenan con agua para mayor comodidad al sentarse. Dim.: 45 x 38 x 10 cm.



BAR HINCHABLE

SP-N1405227 5 portabebidas y un compartimento central de gran tamaño para almacenar cubitos, botellas y aperitivos. Diámetro: 64 cm.



LIMPIADOR NETSPA

NS-CLEANER-13 Aspirador eléctrico inalámbrico y recargable para spas y piscinas pequeñas.



Estructura hinchable que permite conservar el calor del spa durante mucho tiempo.



CUBIERTA HINCHABLE PARA EL SPA ASPEN

SP-N1405869 - 5 personas



CUBIERTA HINCHABLE PARA EL SPA MALIBU Y MONTANA

SP-N1405203 4 personas
SP-N1405210 6 personas



CUBIERTA HINCHABLE PARA EL SPA ROVER Y SILVER

SP-N1407528 4 personas



OXÍGENO ACTIVO NETSPA

SP-NOXYTAB-20 Tratamiento universal para spas con oxígeno activo. 20 pastillas de 20 g.



CARTUCHO DE FILTRACIÓN

SP-N1405159 Cartucho de recambio para el spa Vita Premium. ø 10,8 x 9,5 cm alt., 150 pliegues.
SP-N1405142 Cartucho de recambio para spas. ø 10,4 x 8 cm alt., 150 pliegues.



CARTUCHO DE FILTRACIÓN NUEVA GENERACIÓN

SP-N1407535 Cartucho de recambio para el spa hinchable de nueva generación Rover y Silver. ø 10,4 x 8 cm alt., 150 pliegues.

APORTE ESTILO A SU EXTERIOR

 ProSolis



MUEBLES DE JARDÍN

PROSOLIS: ¡LA GAMA DE MUEBLES PARA PISCINAS Y JARDINES!

La nueva gama de muebles para piscinas y jardines constituye una oportunidad excelente de lograr ventas adicionales.

Nuestros materiales se han seleccionado cuidadosamente para ofrecer mayor resistencia y longevidad. Nuestros diseños se adaptan a todas las necesidades y se integran en exteriores tanto tradicionales como modernos.

Las tumbonas COSTA incorporan una lona de material compuesto de la marca Serge Ferrari que aporta una sujeción firme y cómoda.

La colección BRAVA está diseñada en resina reforzada de fibra de vidrio trenzada con protección contra los rayos UV, capaz de soportar las condiciones estivales más extremas.

Todas las tumbonas son apilables para facilitar su almacenamiento.

Las sillas colgantes ofrecen una comodidad y un placer insuperables, con un diseño agradable que hará las delicias de sus clientes.

NUESTROS MODELOS

Costa	P. 106
Brava	P. 107
Relax	P. 108
Nest	P. 109



TUMBONA COSTA



MESA COSTA



TUMBONA BRAVA



MESA BRAVA



RELAX ELLIPSE



RELAX COCOON



NEST MOVE



NEST SWING



NEST LOUNGE

MUEBLES DE JARDÍN

MUEBLES DE JARDÍN COSTA

GARANTÍA
3
años

Tumbona Costa

Fabricada a partir de resina reforzada de fibra de vidrio, la colección Costa está diseñada para resistir el paso del tiempo.

La tumbona COSTA incorpora una lona de material compuesto de la marca Serge Ferrari que ofrece sujeción firme y cómoda, ideal para disfrutar al máximo del sol. Su respaldo puede colocarse en 5 posiciones distintas y además cuenta con patas antideslizantes y ruedas para facilitar su desplazamiento. Esta tumbona satisfará incluso a los más exigentes gracias a su moderno diseño y sólida construcción.

Las tumbonas Costa son apilables para facilitar su almacenamiento.



+ VENTAJAS DE LA TRANSAT COSTA

- Estructura de resina reforzada de fibra de vidrio
- Respaldo abatible con 5 posiciones
- Patas antideslizantes y ruedas de transporte
- Tejido Batyline ISO 500 g/m² de Serge Ferrari

★ GARANTÍA DE LA COLECCIÓN COSTA

- * Garantía de 3 años, limitada a 2 años en caso de uso comercial.

110 kg
Peso máx.



Resistente a los rayos UV



Ruedas integradas



Posiciones

TEJIDO COMPUESTO Serge Ferrari

Creación de Serge Ferrari, fabricante de materiales compuestos innovadores y de calidad, con numerosas propiedades:

- No se desgarran, es extremadamente resistente.
- Resistencia excelente a las condiciones del exterior.
- Mantenimiento periódico de la tensión.
- Uniformidad del tejido, con un acabado garantizado.
- Se mantiene fresco en verano y se seca rápidamente.



CARACTERÍSTICAS TÉCNICAS

TUMBONA COSTA	
Referencia	GD-COSSL
Dimensiones	68 cm x 193 cm x 35 cm alt.
Disponible en 5 colores	Negro - Negro/antracita - Blanco/amarillo Blanco/crema - Blanco/turquesa
Peso	16,5 kg
MESA COSTA	
Referencia	GD-COSST
Dimensiones	45 cm x 45 cm x 45 cm alt.
Disponible en 4 colores	Negro - Antracita - Blanco - Crema
Peso	2,8 kg

MUEBLES DE JARDÍN



BRAVA

GARANTÍA
3
años

Tumbona Brava

La colección Brava está fabricada a partir de resina reforzada de fibra de vidrio trenzada. Este material es flexible a la par que resistente y aguanta las condiciones estivales más extremas. Cuenta con protección contra los rayos UV y no se descolore.

La tumbona Brava incorpora un respaldo abatible con 5 posiciones y ruedas ocultas en las patas.

Para mayor comodidad, la tumbona Brava se puede complementar con una colchoneta confort (opcional).



VENTAJAS DE LA TRANSAT BRAVA

- Estructura de resina reforzada de fibra de vidrio
- Respaldo abatible con 5 posiciones
- Patas antideslizantes y ruedas de transporte
- Colchoneta confort opcional



GARANTÍA DE LA COLECCIÓN BRAVA

- * Garantía de 3 años, limitada a 2 años en caso de uso comercial.

110 kg
Peso máx.



Resistente a los rayos UV



Ruedas integradas



Posiciones

Es posible apilar varias tumbonas para facilitar su almacenamiento.



CARACTERÍSTICAS TÉCNICAS

TUMBONA BRAVA	
Referencia	GD-BRSL
Dimensiones	73 cm x 187 cm x 44 cm alt.
Peso	14 kg
MESA BRAVA	
Referencia	GD-BRST
Dimensiones	45 cm x 45 cm x 45 cm alt.
Peso	2,8 kg

MUEBLES DE JARDÍN

MUEBLES DE JARDÍN RELAX

GARANTÍA
2
años



Resistente a los rayos UV



Anticorrosiva



Repele el agua



VENTAJAS DE LA COLECCIÓN RELAX

- Tejido sintético perforado anti-UV
- Estructura resistente de aluminio tratado anticorrosiva
- Patas antideslizantes



GARANTÍA DE LA COLECCIÓN RELAX

- Garantía de 2 años



CARACTERÍSTICAS TÉCNICAS

RELAX DUO COCOON	
Referencia	GD-COCOON-SA
Dimensiones	138 cm x 180 cm x 165 cm alt.
Peso	16 kg



110 kg

Peso máx.

Relax Ellipse

Aporte un toque de estilo a su jardín con la mecedora Ellipse. Su armazón ligero de aluminio aporta excelente estabilidad, al tiempo que su lona microperforada anti-UV proporciona toda la comodidad necesaria en los momentos de relajación.

Colchoneta confort Ellipse opcional

Para mayor comodidad, complemente la mecedora Ellipse con una colchoneta transpirable de microfibra, disponible en 3 colores (arena, verde y terracota).



300 kg

Peso máx.

Relax Duo Cocoon

El Relax Duo Cocoon invita al reposo. Su estructura similar a la de una mecedora es ideal para relajarse en pareja, al abrigo de los rayos del sol. Su original forma le dará un toque especial a su jardín o piscina.

CARACTERÍSTICAS TÉCNICAS

RELAX ELLIPSE	
Referencia	GD-ELLIPSE-SL
Dimensiones	77 cm x 151 cm x 92 cm alt.
Peso	5,3 kg

MUEBLES DE JARDÍN

> NEST

GARANTÍA
2
años



Resistente a los rayos UV



Anticorrosiva



Repele el agua

+ VENTAJAS DE LA COLECCIÓN NEST

- Colchoneta impermeable de poliéster de 5 cm de grosor
- Armazón resistente de aluminio con tratamiento anti-corrosivo

★ GARANTÍA DE LA COLECCIÓN NEST

- Garantía de 2 años



Nest Move

La Nest Move es la silla colgante por excelencia. Su diseño contemporáneo se integra a la perfección con cualquier decoración. Con esta silla, podrá relajarse y mecerse suavemente al abrigo de los rayos del sol.

CARACTERÍSTICAS TÉCNICAS

TUMBONA NEST MOVE	
Referencia	GD-NESTMV
Dimensiones	104 cm x 197 cm x 200 cm alt.
Peso	34,5 kg
Colores	Rojo Verde Arena



Nest Lounge

La Nest Lounge es una tumbona con un diseño original. Es muy cómoda, por lo que resulta ideal para momentos de relajación en el jardín o junto a la piscina.

CARACTERÍSTICAS TÉCNICAS

TUMBONA NEST LOUNGE	
Referencia	GD-NESTLG
Dimensiones	144 cm x 165 cm x 180 cm alt.
Peso	23,5 kg
Colores	Rojo Verde Arena



Nest Swing

La Nest Swing combina el placer de una mecedora y una tumbona. De estructura sólida, su forma elegante y ergonómica se adapta a la perfección a todos los entornos.

CARACTERÍSTICAS TÉCNICAS

TUMBONA NEST SWING	
Referencia	GD-NESTSW
Dimensiones	104 cm x 197 cm x 200 cm alt.
Peso	24 kg
Colores	Rojo Verde Arena

TABLA DE PADDLE SURF
HINCHABLE
ALTO RENDIMIENTO



TABLA DE PADDLE SURF

¡LA ESTRELLA DEL VERANO!

La tabla de paddle surf, divertida, agradable y sencilla de utilizar, ha adquirido gran popularidad gracias a su tecnología hinchable revolucionaria: el Drop Stitch.

La estructura hinchable de nuestras tablas de paddle surf ofrece un ahorro de espacio óptimo para el transporte y almacenamiento de la tabla. La tabla de paddle surf se puede transportar de forma sencilla en el maletero de un vehículo o en medios de transporte público.

POOLSTAR amplía su gama en 2017 y se impone como empresa líder en el mercado de las tablas de paddle surf con sus gamas Zray y Skiffo.

¡Una oferta completa que combina rendimiento, innovación, tecnología y accesorios, así como la mejor relación calidad/precio del mercado!

NUESTRAS TABLAS Y ACCESORIOS

ZRAY-X1	P.112
ZRAY-X2	P.113
ZRAY-A1	P.114
ZRAY-A2.....	P.115
ZRAY-A4.....	P.116
ZRAY-R1.....	P.116
ZRAY-K9	P.117
SKIFFO SUN CRUISE	P.118
SKIFFO KOAST	P.118
SKIFFO 10' y 10' 6"	P.119
REMOS DE CARBONO	P.120
REMOS DE ALUMINIO.....	P.121
ACCESORIOS.....	P.122
BOLSAS IMPERMEABLES	P.123



ZRAY-X1 ZRAY-X2 ZRAY-A1 ZRAY-A2



ZRAY-A4 ZRAY-R1 ZRAY-K9



SKIFFO SUN CRUISE SKIFFO 10' SKIFFO 10' 6" SKIFFO KOAST

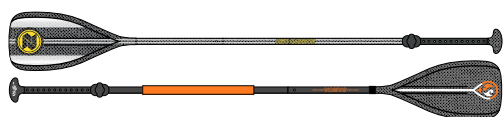

REMOS



BOLSAS IMPERMEABLES



ACCESORIOS

TABLA DE PADDLE SURF

NOVEDAD 2017

TRANSFORMABLE
EN KAYAK

TABLA DE PADDLE SURF

ZRAY - X1

¡La más vendida!

La tabla hinchable Zray X1 supone toda una revolución en el mundo de las tablas de paddle surf.

Los 15 cm de grosor de esta tabla se combinan con sus 297 cm de longitud para aportar una estabilidad excepcional, un manejo sencillo y un movimiento fluido y agradable.

Novedad en 2017: ¡la Zray X1 y X2 pueden transformarse en kayaks!

+ VENTAJAS DE LA TABLA X1

- Tecnología Drop Stitch de gran rigidez
- 15 cm de grosor para mayor comodidad y estabilidad
- Transformable en kayak



Remo

ACCESORIOS INCLUIDOS



Bolsa de transporte



Bomba de alta presión

CARACTERÍSTICAS TÉCNICAS DE LA X1

Dimensiones (cm)	297 x 76 x 15 cm
Quillas	1 central móvil para deslizarse
Peso máximo del surfista	120 kg
Garantía	1 año



NOVEDAD 2017

TRANSFORMABLE
EN KAYAK

> ZRAY - X2

TABLA DE PADDLE SURF

La tabla de paddle surf de alto rendimiento

La tabla Zray X2 se ha concebido para aportar una experiencia de paddle surf insuperable.

Con su mayor longitud (330 cm) y grosor (15 cm), esta tabla ofrece estabilidad a deportistas de todos los niveles y de hasta 140 kg de peso.

Estable, ligera, funcional y versátil, esta tabla de paddle surf le permitirá disfrutar de largos momentos en aguas calmadas o bravas.

+ VENTAJAS DE LA TABLA X2

- Tecnología Drop Stitch de gran rigidez
- Estabilidad (15 de grosor) y deslizamiento
- Transformable en kayak



Remo

ACCESORIOS INCLUIDOS



Bolsa de transporte



Bomba de alta presión

CARACTERÍSTICAS TÉCNICAS DE LA X2

Dimensiones (cm)	330 x 76 x 15 cm
Quillas	1 central móvil para deslizarse
Peso máximo del surfista	145 kg
Garantía	1 año



TABLA DE PADDLE SURF

NOVEDAD 2017

DROP STITCH
DOBLE
CAPA

TRANSFORMABLE
EN KAYAK

TABLA DE PADDLE SURF

ZRAY - A1

Tabla de paddle surf Premium versátil

La tabla de paddle surf hinchable Zray Premium A1 se ha concebido especialmente para deportistas que buscan una tabla de alto rendimiento, funcional y bien equipada.

Fabricada a partir de los mejores materiales y con tecnología Drop Stitch de doble capa y etileno-vinil-acetato (EVA) de calidad superior, esta tabla corta de 300 cm de longitud y 15 cm de grosor ofrece un manejo sencillo y buena estabilidad.

+ VENTAJAS DE LA TABLA A1

- Tecnología Drop Stitch de doble capa
- Tabla de paddle surf o kayak con reposapiés
- Paseos sobre la tabla con mayor estabilidad



Remo

ACCESORIOS INCLUIDOS



Bolsa de transporte



Bomba de alta presión

CARACTERÍSTICAS TÉCNICAS DE LA A1

Dimensiones (cm)	300 x 76 x 15 cm
Quillas	1 central móvil + 2 laterales fijas
Peso máximo del surfista	120 kg
Garantía	1 año



NOVEDAD 2017

DROP STITCH
DOBLE
CAPA

TRANSFORMABLE
EN KAYAK

TABLA DE PADDLE SURF

ZRAY - A2

Tabla de paddle surf Premium versátil estable y de alto rendimiento

La tabla de paddle surf Zray Premium A2, de mayor anchura (81 cm) y longitud (320 cm), garantiza una estabilidad y solidez magníficas. Fabricada a partir de los mejores materiales, esta tabla de paddle surf ofrece un rendimiento excelente y una experiencia insuperable para dar largos paseos o disfrutar de sesiones de fitness e incluso de velocidad.

Bien equipada y sencilla de transportar, esta tabla permitirá a los deportistas descubrir el mundo desde una perspectiva totalmente

+ VENTAJAS DE LA TABLA A2

- Tecnología Drop Stitch de doble capa
- Tabla de paddle surf o kayak con reposapiés
- Paseos sobre la tabla con mayor estabilidad

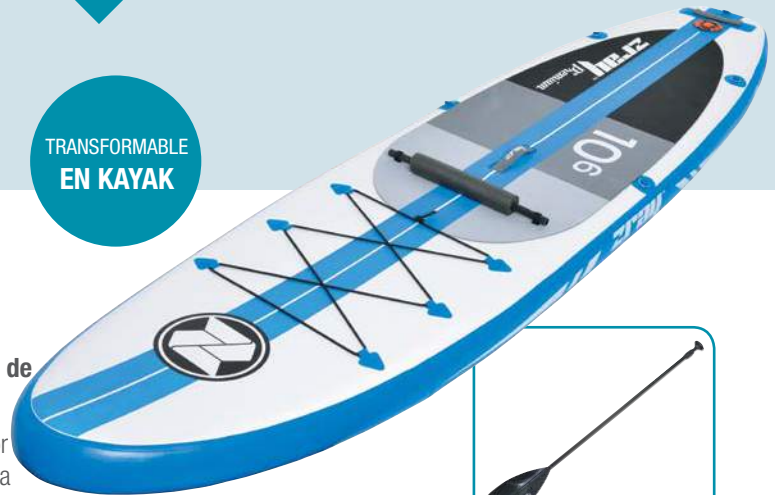

Remo

ACCESORIOS INCLUIDOS



Bolsa de transporte



Bomba de alta presión

CARACTERÍSTICAS TÉCNICAS DE LA A2

Dimensiones (cm)	320 x 81 x 15 cm
Quillas	1 central móvil + 2 laterales fijas
Peso máximo del surfista	145 kg
Garantía	1 año

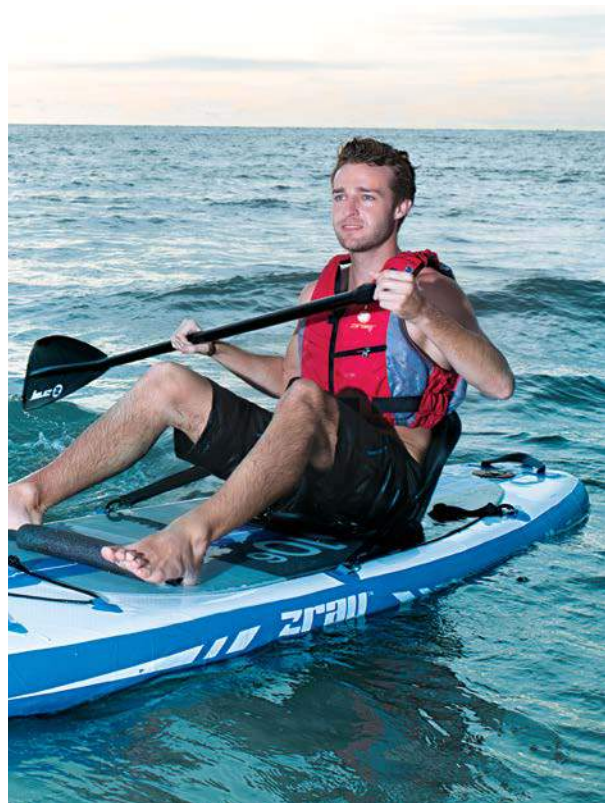

➤ TABLA DE PADDLE SURF

NOVEDAD 2017

DROP STITCH
DOBLE
CAPA

TRANSFORMABLE
EN KAYAK

TABLA DE PADDLE SURF

➤ ZRAY – A4



ACCESORIOS
INCLUIDOS



Bolsa de transporte



Bomba
de alta presión



Remo

¡Para familias y niños grandes!

La tabla de paddle surf hinchable Zray Premium A4 es una plataforma estable de gran volumen (300 l). Estable y de alto rendimiento, esta tabla está diseñada para usuarios de cualquier peso, el transporte de equipaje voluminoso e incluso practicar el paddle surf en pareja (máximo 160 kg).

Novedad 2017: Además, la A4 puede transformarse en kayak con reposapiés. El remo viene incluido en el paquete.

+ VENTAJAS DE LA TABLA A4

- Tecnología Drop Stitch de doble capa
- Tabla de paddle surf o kayak con reposapiés
- Paseos sobre la tabla con mayor estabilidad

CARACTERÍSTICAS TÉCNICAS DE LA A4

Dimensiones (cm)	350 x 81 x 15 cm
Quillas	1 central móvil + 2 laterales fijas
Peso máximo del surfista	160 kg
Garantía	1 año

DROP STITCH
DOBLE
CAPA

TRANSFORMABLE
EN KAYAK

TABLA DE PADDLE SURF

➤ ZRAY – R1



ACCESORIOS
INCLUIDOS



Bolsa de transporte



Bomba
de alta presión



Remo

¡Alto rendimiento y velocidad!

La Zray R1, una novedad para 2017, es la tabla de race por excelencia. Combina una longitud de 381 cm, ideal para deslizarse a la perfección, con una anchura estándar (76 cm) y un grosor de 15 cm que hace de la velocidad algo accesible para todos. La R1 constituye la combinación ideal de rendimiento, velocidad y estabilidad con una construcción PREMIUM.

+ VENTAJAS DE LA TABLA R1

- Tecnología Drop Stitch de doble capa
- Transformable en kayak
- Tabla de paddle surf de race: velocidad y rendimiento

CARACTERÍSTICAS TÉCNICAS DE LA R1

Dimensiones (cm)	381 x 76 x 15 cm
Quillas	1 central móvil
Peso máximo del surfista	160 kg
Garantía	1 año

TABLA DE PADDLE SURF

> ZRAY - K9



ACCESORIOS INCLUIDOS



Bolsa de transporte



Remo



Correa



Bomba de alta presión

Ideal para principiantes del paddle surf

Combinación de seguridad y funcionalidad para los más jóvenes. La tabla de paddle surf hinchable Zray K9 es ideal para niños y adolescentes de menos de 60 kg. La K9 se proporciona con un paquete completo compuesto por una mochila, una bomba de alta presión, una correa y un remo diseñado especialmente para iniciar a los jóvenes en el deporte.

+ VENTAJAS DE LA TABLA K9

- Tecnología Drop Stitch de gran rigidez
- Divertida y segura
- Estabilidad y maniobrabilidad para principiantes

CARACTERÍSTICAS TÉCNICAS DE LA K9

Dimensiones (cm)	244 x 76 x 10 cm
Quillas	1 central móvil para deslizarse
Peso máximo del surfista	60 kg
Garantía	1 año



ZRAY - A4

TABLA DE PADDLE SURF

NOVEDAD 2017

DROP STITCH
DOBLE
CAPA

TRANSFORMABLE
EN KAYAK

DROP STITCH
DOBLE
CAPA

TABLA DE PADDLE SURF

SKIFFO SUN CRUISE

TABLA DE PADDLE SURF

SKIFFO KOAST



ACCESORIOS
INCLUIDOS



Remo



Bolsa de transporte



Cinturón



Juego de
reparación



Correa



Bomba de alta
presión

Tabla de paddle surf Premium híbrida: paseos y olas

Además de contar con un diseño excepcional, las tablas de paddle surf SUN CRUISE son las más versátiles del mercado. Los aficionados a las olas y las tablas ligeras disfrutarán de la tabla de 10', mientras que los amantes del deslizamiento y la estabilidad optarán por la de 10' 10". Los surfistas pueden disfrutar también de un cómodo asiento de kayak con reposapiés.

+ VENTAJAS DE LAS SUN CRUISE DE 10' Y 10' 10"

- Tecnología Drop Stitch de doble capa
- Tabla de paddle surf o kayak con reposapiés
- Modelos híbridos: paseos y olas

CARACTERÍSTICAS TÉCNICAS

Modelos	SUN CRUISE 10'	SUN CRUISE 10' 10"
Dimensiones (cm)	300 x 82 x 12 cm	330 x 82 x 15 cm
Quillas	1 central móvil para deslizarse	
Peso máximo del surfista	105 kg	145 kg
Garantía	1 año	



ACCESORIOS
INCLUIDOS



Remo



Bolsa de transporte



Cinturón

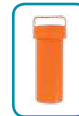

Juego de
reparación



Correa



Bomba de alta
presión

¡Tabla de paddle surf Premium de alto rendimiento!

La tabla de paddle surf SKIFFO KOAST está diseñada para proporcionar rapidez y dinamismo. La forma única de la KOAST ofrece estabilidad, rendimiento y velocidad. Esta tabla técnica es apta para deportistas experimentados, niños de mayor peso y familias.

+ VENTAJAS DE LA KOAST DE 12' 6"

- Tecnología Drop Stitch de doble capa
- Diseño excepcional para un alto rendimiento
- Forma única que combina velocidad, dinamismo y estabilidad

CARACTERÍSTICAS TÉCNICAS

Modelos	SKIFFO KOAST 12' 6"
Dimensiones (cm)	381 x 76 x 16 cm
Quillas	1 central móvil para deslizarse
Peso máximo del surfista	165 kg
Garantía	1 año

NOVEDAD 2017

TRANSFORMABLE
EN KAYAK

TABLA DE PADDLE SURF

SKIFFO 10' y 10' 6"



ACCESORIOS INCLUIDOS



Remo



Bolsa de transporte



Cinturón



Juego de
reparación



Correa



Bomba de alta
presión

¡Para disfrutar de momentos inolvidables!

SKIFFO ha diseñado dos tablas excepcionalmente inteligentes. La tabla de 10', ligera, manejable y estable, ofrece toda la estética y las características ideales de una tabla para mujer, mientras que la de 10' 6", más larga y robusta, satisface las exigencias de cualquier hombre. Estas tablas incorporan numerosas ventajas, como la transformación en kayak o el panel táctil en la parte posterior para practicar el surf.

+ VENTAJAS DE LAS TABLAS DE 10' Y 10' 6"

- Tecnología hinchable Drop Stitch de gran rigidez
- 12 cm de grosor para mujer, 15 cm para hombre
- Transformable en kayak

CARACTERÍSTICAS TÉCNICAS

Modelos	SKIFFO 10'	SKIFFO 10' 6"
Dimensiones (cm)	300 x 76 x 12 cm	320 x 76 x 15 cm
Quillas	1 central móvil para deslizarse	
Peso máximo del surfista	100 kg	130 kg
Garantía	1 año	



SKIFFO 10' SKIFFO 10' 6"

➤ TABLA DE PADDLE SURF



TABLA DE PADDLE SURF

➤ REMOS DE CARBONO

<p>BEST SELLER Peso ligero 860 g</p>  <p>TONGA PB-PAD-TONGA</p>	<p>BEST SELLER Peso ligero 860 g</p>  <p>NEO CARBON PB-PAD-CNEO</p>	<p>Peso ligero 605 g</p>  <p>APIA PB-PAD-APIA</p>	<p>Peso ligero 605 g</p>  <p>CARBON PRO PB-PAD-CPRO</p>
<p>REMOS DE FIBRA DE CARBONO</p>		<p>REMOS DE FIBRA DE CARBONO</p>	
<p>Eje en 100 % carbono 3 secciones antitorsi3n y graduaci3n profesional. (3ngulo de 13°)</p>		<p>Remo profesional construido totalmente a partir de carbono de 3k para mayor rendimiento y disfrute. (3ngulo de 15°)</p>	
<p>ESTRUCTURA</p>		<p>ARMAZ3N</p>	
<p>Eje: 100 % carbono Pala: Acabado en carbono Tirador: Acabado en carbono</p>		<p>Eje: 100 % carbono Pala: 100 % carbono Tirador: 100 % carbono</p>	
<p>CARACTERÍSTICAS TÉCNICAS</p>		<p>CARACTERÍSTICAS TÉCNICAS</p>	
<p>Dimensiones : ... 170 - 215 cm N.o de secciones: 3 Peso: 860 g</p>		<p>Dimensiones : ... 170 - 215 cm N.o de secciones: 3 Peso : 605 g</p>	

TABLA DE PADDLE SURF

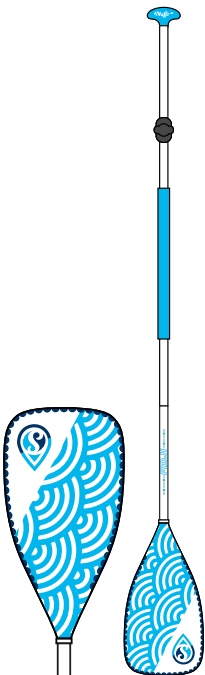
➤ REMOS DE ALUMINIO

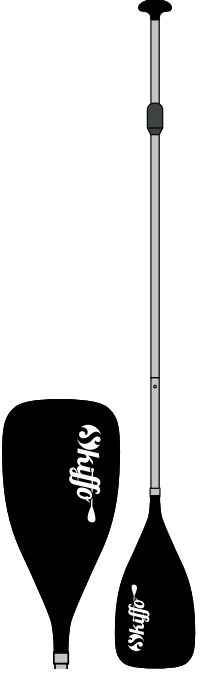
 <p style="text-align: center;">FIDJI</p>	 <p style="text-align: center;">SAMOA</p>	 <p style="text-align: center;">SKIFFO</p>
<p style="text-align: center;">FIDJI PB-PAD-FIDJI</p>	<p style="text-align: center;">SAMOA PB-PAD-SAMOA</p>	<p style="text-align: center;">SKIFFO PB-PAD-AX01</p>
REMOS DE ALUMINIO		
<p>Mango ergonómico que facilita el agarre al instante. Espuma para mayor comodidad. (Ángulo de 13°)</p>	<p>Remo 100 % aluminio. Acabado en carbono. Espuma para mayor comodidad. (Ángulo de 13°)</p>	<p>Para nivel principiante e intermedio. Eje graduable y ajustable. ¡Peso inferior a 1 kg! (Ángulo de 13°)</p>
ARMAZÓN		
<p>Eje: Aluminio blanco Pala: PVC negro Tirador: PVC negro</p>	<p>Eje: 100 % aluminio Pala: 100 % aluminio Tirador: 100 % aluminio</p>	<p>Eje: Aluminio Vario Pala: PVC negro Mango: PVC negro</p>
CARACTERÍSTICAS TÉCNICAS		
<p>Dimensiones : ... 170 - 215 cm N.o de secciones: 3 Peso : 1150 g</p>	<p>Dimensiones : ... 170 - 215 cm N.o de secciones: 3 Peso : 1180 g</p>	<p>Dimensiones : ... 170 - 215 cm N.o de secciones: 3 Peso : 980 g</p>

FUNDA PARA REMOS DE 3 SECCIONES SKIFFO

PB-PAD-BAG



FUNDA PARA REMOS DE 3 SECCIONES ZRAY

PB-PAD-CBAG



➤ TABLA DE PADDLE SURF

TABLA DE PADDLE SURF ➤ ACCESORIOS



CORREA EN ESPIRAL

3 m/8 mm en espiral

La correa en espiral permite desplazarse con rapidez y evita enredos al practicar el paddle surf en pareja.

PB-LSH-C10BK



CORREA RECTA DE 9'

2,75m/7 mm recta

Manténgase seguro. Para tablas de paddle surf de 2,30 a 3,30 m.

PB-LSH-S09OR



BOMBA BRAVO 20

Bomba de aire eléctrica SKIFFO

Hinche su tabla de paddle surf en menos de un minuto. Esta bomba eléctrica alcanza una presión de 22 psi. Se suministra en una bolsa de almacenamiento y una batería recargable integrada.

PB-PMP-BR20

TERMO

Doble pared inoxidable para un mayor rendimiento térmico.

PB-BOTTLE-03C



ASIENTO PARA KAYAK

Convierta su tabla de paddle surf en un kayak gracias al asiento opcional y disfrute de su paseo con comodidad.

PB-KSEAT-OR01



SUP/PORT

EXPOSITOR PARA TABLAS DE PADDLE SURF

¡Promueva las tablas para paddle surf en su sala de exposiciones!

Estable y ajustable, este nuevo expositor se adapta a todas las tablas de paddle surf del mercado. El portadocumentos integrado le permite mostrar las fichas de información de los productos junto a las tablas.

PB-SUPPORT-01



BOMBA BRAVO 100

Bomba de doble acción SKIFFO

Este nuevo modelo incorpora un amplio depósito para hinchar su tabla el doble de rápido con una presión máxima de 27,5 psi, así como un mango ergonómico para mayor comodidad.

PB-PMP-BR100



TABLA DE PADDLE SURF

➤ BOLSAS IMPERMEABLES



BOLSA IMPERMEABLE - EXPLORER

Esta mochila impermeable mantiene sus objetos personales secos durante todo el viaje. Características: bolsillo especial para smartphone, asas de plástico adicionales, agarradera acolchada de gran comodidad, bandas reflectantes y portabotellas.

PB-DBAG-SE40 (40L)
PB-DBAG-SE60 (60L)

PB-DBAG-ZE40 (40L)
PB-DBAG-ZE60 (60L)



BOLSA IMPERMEABLE - NOMADE

Bolsa impermeable. Permite mantener sus objetos personales secos durante todo el viaje. Características: bolsillo especial para smartphone, bandas reflectantes y portatarjetas.

PB-DBAG-SN15 (15L)
PB-DBAG-SN30 (30L)

PB-DBAG-ZN15 (15L)
PB-DBAG-ZN30 (30L)



FUNDA PARA SMARTPHONE - SPORTABLE

Funda especial para smartphone 100 % impermeable, hinchada para garantizar su flotación. Características: pantalla táctil de PVC, correa para el brazo y cordón.

PB-DBAG-SSP

PB-DBAG-ZSP

PISCINA DE RELAJACIÓN Y DEPORTIVA

FIT'S POOL

PISCINA ELEVADA CON BICICLETA ACUÁTICA

Cree un espacio de bienestar y póngase en forma en su hogar.

Dimensiones: 184 x 184 x A 127 cm

Piscina rígida desmontable con sistema de filtración y de calentamiento del agua.

Deléitese con el banco de relajación con chorros de masaje. Además, la profundidad de 1,20 m permite disfrutar de los beneficios del aquabike. Esta piscina compacta puede instalarse donde usted desee (garaje, terraza, etc.) y es sencilla de montar, ya que no presenta dificultades técnicas.

Para mayor seguridad, se incluyen una escalera y una cubierta aislante.



SPA HIDRORRELAJANTE Y DEPORTIVO

FIT'S SPA

SPA DE NATACIÓN MULTIFUNCIONES CON BICICLETA ACUÁTICA

Solución completa de puesta en forma y rehabilitación.

Dimensiones : 299 x 215 x A 129 cm

Este novedoso concepto 3 en 1 combina el fitness, la relajación y la piscina. Este spa desbordante le seducirá con sus 22 chorros de masaje y su diseño contemporáneo.

Además, al ser totalmente autónomo, es posible colocarlo en cualquier lugar sin esfuerzo. Incorpora un sistema doble de filtración de alto rendimiento que garantiza una calidad óptima del agua. Los más deportistas disfrutarán de la natación contracorriente y la bicicleta acuática.

Gracias a sus amplias dimensiones, es posible colocar dos equipos uno junto a otro.





COLCHONETA HINCHABLE FLOTANTE

> AQUAFITMAT

COLCHONETA ACUÁTICA PARA PRACTICAR EL YOGA Y EL FITNESS.

Dimensiones : 220 x 81 x A 12 cm

Esta colchoneta flotante se hincha con rapidez, al igual que nuestras tablas de paddle surf. La tecnología Drop Stitch de doble capa le aporta una rigidez extrema.

Con un revestimiento antideslizante de etilvinilacetato (EVA), favorece el equilibrio. Gracias a sus varios orificios, es posible enganchar varias Aquafitmat entre sí o a las corcheras independientemente de la profundidad.

Y, para una experiencia todavía más deportiva, puede utilizar gomas elásticas acuáticas.



HTTP:// PRO.POOLSTAR.FR

EL SITIO WEB DEDICADO A LOS PROFESIONALES

POOLSTAR

le respalda
y les ofrece las herramientas
necesarias para favorecer las ventas

■ ACCEDA AL CATÁLOGO POOLSTAR Y A SU LISTA DE PRECIOS

Consulte nuestro catálogo digital para ver todos nuestros productos, así como sus precios y envíe sus pedidos directamente.

■ DISPONIBILIDAD DE MATERIALES DE APOYO COMERCIAL

Poolstar pone a su disposición herramientas digitales que le ayudan con la venta de nuestros productos.

- Fichas de productos
- Catálogos electrónicos
- Packs de imágenes HD



PARA ACCEDER AL SERVICIO,
solicite abrir una cuenta en nuestro sitio:
<http://pro.poolstar.fr>

La nueva plataforma POOLSTAR

Diseñada para facilitarle las tareas diarias al proporcionarle apoyo profesional las 24 horas del día.



SUS PEDIDOS EN LÍNEA

Envíe y realice un seguimiento de sus pedidos.



SUS FACTURAS

Visualice todas sus facturas en línea.



SUS DOCUMENTOS POSVENTA

Realice un seguimiento de los documentos en tiempo real.



DISPONIBILIDAD DEL STOCK

Consulte la disponibilidad y las fechas de reposición.



PARA ACCEDER AL SERVICIO,

solicite abrir una cuenta
en nuestro sitio: pro.poolstar.fr

SERVICIO POSVENTA

EL SERVICIO IMPECABLE, PIEDRA ANGULAR DE LA EXPERIENCIA POOLSTAR



EL SERVICIO POSVENTA DE POOLSTAR

- Procedimientos sencillos y simples
- Amplio catálogo de recambios disponibles
- Línea directa para clientes comerciales

Nuestro objetivo: ¡la satisfacción absoluta!



LÍNEA TELEFÓNICA EXCLUSIVA A LOS PROFESIONALES

¿Es cliente comercial? ¡Disfrute de atención prioritaria! A partir de 2016, contamos con un número de teléfono especial exclusivo para nuestros clientes comerciales.



REALICE UN SEGUIMIENTO DE SU DOCUMENTACIÓN EN LÍNEA LAS 24 H

Podrá acceder a sus documentos en línea en cualquier momento y realizar un seguimiento de los mismos (solicitudes, diagnóstico de errores, reparaciones, pedidos, envíos de recambios, etc.).



DOCUMENTACIÓN TÉCNICA EN LÍNEA ACCESIBLE EN CUALQUIER MOMENTO

Nuestros manuales de uso principales se encuentran disponibles en línea, junto con diagramas técnicos y números de referencia de las piezas para ayudarlo a conocer nuestros productos y poder mantenerlos de forma más adecuada.



MÁS DE 1000 TIPOS DE RECAMBIOS EN STOCK

Ampliamos periódicamente el stock de nuestros recambios para satisfacer la demanda de la temporada.



ESPECIALISTAS EN PRODUCTOS A SU DISPOSICIÓN

Nuestros equipos conocen las tecnologías de las que disponen nuestros productos y son capaces de diagnosticar las averías y responder a sus preguntas con rapidez.



ENTREGA EN 24 HORAS

Una vez identificado el problema, podemos entregar las piezas y los accesorios en cualquier lugar de Francia en 24 horas.

DEPARTAMENTO DE VENTAS

De lunes a viernes

de las 9:30 a las 12:30 y de las 14:00 a las 17:30

Teléfono: 960 13 05 75

Correo electrónico: contact@poolstar.es

SERVICIO POSVENTA

De lunes a viernes

de las 9:30 a las 12:30 y de las 14:00 a las 17:30

Teléfono: 960 13 06 17

<http://support.poolstar.fr>

Poolstar[★]

Votre Partenaire Piscine & Bien-être

ZA Les Pielettes
13740 LE ROVE

Tel.: +33 (0)4 91 51 15 16

Fax: +33 (0)4 91 51 97 07

www.poolstar.fr